

DISTRIBUTORI COMPONIBILI SECTIONAL DIRECTIONAL CONTROL VALVES





CARATTERISTICHE FEATURES	G-2
CARATTERISTICHE TECNICHE TECHNICAL CHARACTERISTICS	G-3
ESEMPIO DI ORDINAZIONE IN CODICE ORDERING CODE EXAMPLE	G-4
Q30	G-6
GSV50	G-8
Q50	G-10
Q80	G-12
Q130	G-14

CARATTERISTICHE

- Elevate prestazioni tecniche che consentono una vasta applicazione.
- Corpo in ghisa speciale ad alta resistenza per essere adatto alle alte pressioni di lavoro.
- Cursori nichelati ad alto scorrimento che permettono di poter lavorare ad alte pressioni con lunga durata di vita.
- Trafilamenti di valore ridottissimo.
- Possibilità di inversione del lato di comando ruotando il cursore di 180°, consentendo così unificazione, versatilità, bassi valori di particolari a magazzino.
- Il tipo di libera circolazione a "Y" permette alte portate con basse perdite di carico, in rapporto alle ridotte dimensioni del distributore.
- Maggior versatilità rispetto ai distributori monoblocco e prestazioni superiori.
- Esecuzione standard con valvole di ritegno su ogni effetto.
- Protezione dei singoli effetti con valvole ausiliarie antiurto, anticavitazione e combinate.
- Possibilità di diversi tipi di circuito: PARALLELO, SERIE, SINGOLO.
- Entrate e scarichi laterali ed intermedi.
- Possibilità di inserimento di elementi intermedi con vari tipi di valvole nel medesimo distributore.

CHARACTERISTICS

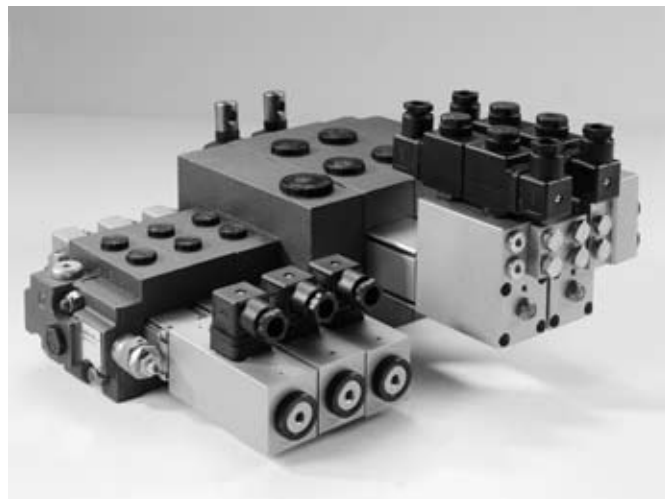
- *High technical performances granting larger application range.*
- *Special high resistance cast-iron body, suitable for high working pressures.*
- *Nickel-plated offering granting long working life under high pressure conditions (see attached scheme).*
- *Minimal internal leakages.*
- *Possibility to reverse the control side, turning the spool of 180° permits unification, versatility and low value of some parts in stock.*
- *Free movement version "Y shape" allows high oil flow with low pressure drops, in relation with the small dimensions of the control valves.*
- *Better versatility compared to monoblock control valves and higher performances.*
- *Standard check valves on each element.*
- *Protection on single elements with auxiliary antishock, anti-cavitation and combined valves.*
- *Possibility of different types of circuit: PARALLEL, SERIES and SINGLE.*
- *Side and intermediate inlets and outlets.*
- *Possibility to connect intermediate elements with different type of valves in the same control valves.*



AVVERTENZA PER L'INSTALLAZIONE DEI DISTRIBUTORI

- I distributori devono sempre appoggiare su una superficie perfettamente piana
- Non manomettere i dadi dei tiranti in quanto comprometterebbero il normale funzionamento del distributore.
- Non utilizzare raccordi conici su filetti cilindrici.
- Per pulire il distributore, prima della verniciatura, non utilizzare diluenti/solventi o qualsiasi prodotto che possa intaccare le parti in gomma.

NOTES FOR DIRECTIONAL CONTROL VALVES ASSEMBLY

- *The valve must always and perfectly rest on a 180° degree flat surface.*
- *Do not tamper the tie rod nuts so they might impair the standard working of the valve.*
- *No conical nipples with JIC thread must be used.*
- *Before painting the control valve, do not use diluent or any products that could damage rubber parts.*

CARATTERISTICHE TECNICHE TECHNICAL CHARACTERISTICS

	Q30	GVS50 (Q50)	Q80	Q130
Numero massimo di elementi <i>Working sections maximum</i>	10	10	10	10
Limiti temperatura olio <i>Oil temperature range</i>	-30 ÷ 80 °C			
Temperatura olio consigliata <i>Recommended oil temperature</i>	30° ÷ 60 °C			
Filtraggio consigliato <i>Recommended filtration</i>	26/23µm ISO DIS 4406			
Fluido <i>Hidraulic fluid</i>	Olio minerale <i>Mineral oil</i>			
Viscosità <i>Viscosity</i>	10 ÷ 400 mm ² /s			

Massa [Kg] <i>Weight (lbs)</i>	1	Elemento + fiancata d'ingresso + fiancata di scarico <i>Working section + inlet + outlet section</i>	4.2 (9.3)	4.2 (9.3)	8.1 (17.9)	16.6 (36.6)
	2	Elementi + fiancata d'ingresso + fiancata di scarico <i>Working sections + inlet + outlet section</i>	6.2 (13.7)	6.1 (13.5)	11.9 (26.2)	22.4 (49.4)
	3	Elementi + fiancata d'ingresso + fiancata di scarico <i>Working sections + inlet + outlet section</i>	8.1 (17.9)	8.0 (17.6)	15.8 (34.8)	28.2 (62.2)
	4	Elementi + fiancata d'ingresso + fiancata di scarico <i>Working sections + inlet + outlet section</i>	10.1 (22.3)	9.9 (21.8)	19.7 (43.4)	34.1 (75.2)
	5	Elementi + fiancata d'ingresso + fiancata di scarico <i>Working sections + inlet + outlet section</i>	12 (26.5)	11.8 (26.0)	23.5 (51.8)	39.9 (88.0)
	6	Elementi + fiancata d'ingresso + fiancata di scarico <i>Working sections + inlet + outlet section</i>	14 (30.9)	13.7 (30.2)	27.4 (60.4)	45.7 (100.8)
	7	Elementi + fiancata d'ingresso + fiancata di scarico <i>Working sections + inlet + outlet section</i>	15.9 (35.1)	15.6 (34.4)	31.2 (68.8)	51.6 (113.8)
	8	Elementi + fiancata d'ingresso + fiancata di scarico <i>Working sections + inlet + outlet section</i>	17.9 (39.5)	17.5 (38.6)	35 (77.2)	57.4 (126.6)
	9	Elementi + fiancata d'ingresso + fiancata di scarico <i>Working sections + inlet + outlet section</i>	19.8 (43.7)	19.4 (42.8)	38.9 (85.8)	63.2 (139.4)
	10	Elementi + fiancata d'ingresso + fiancata di scarico <i>Working sections + inlet + outlet section</i>	21.8 (48.1)	21.3 (47.0)	42.7 (94.2)	69 (152.1)
		Elemento aggiuntivo <i>Additional section</i>	2.0 (4.4)	1.9 (4.2)	3.9 (8.6)	5.9 (13.6)

Pressioni massime di lavoro [bar] <i>Max working pressure (PSI)</i>	da 1 a 3 elementi <i>from 1 up to 3 working sections</i>	375 (5438)	375 (5438)	350 (5075)	375 (5438)
	da 4 a 6 elementi <i>from 4 up to 6 working sections</i>	350 (5075)	350 (5075)	320 (4640)	350 (5075)
	da 7 a 10 elementi <i>from 7 up to 10 working sections</i>	325 (4713)	325 (4713)	300 (4350)	325 (4713)
Pressione massima sullo scarico [bar] <i>Max back pressure (PSI)</i>		25 (363)			

ESEMPIO DI ORDINAZIONE IN CODICE
ORDERING CODE EXAMPLE

Tipo Type	Fiancata d'ingresso Inlet section			Sezione di lavoro e/o elemento intermedio Working section and/or intermediate section								Fiancata di scarico o ingresso suppl. Outlet section or additional inlet section	Note aggiuntive Additional notes		
Q30	F7S	R250	MSE	E50	R250	2x	103	A1	M1	V30	R250	V01	F3D	12V	2E+1
1	2	3	4	5	6		7	8	9	10	11	12	13	16	17

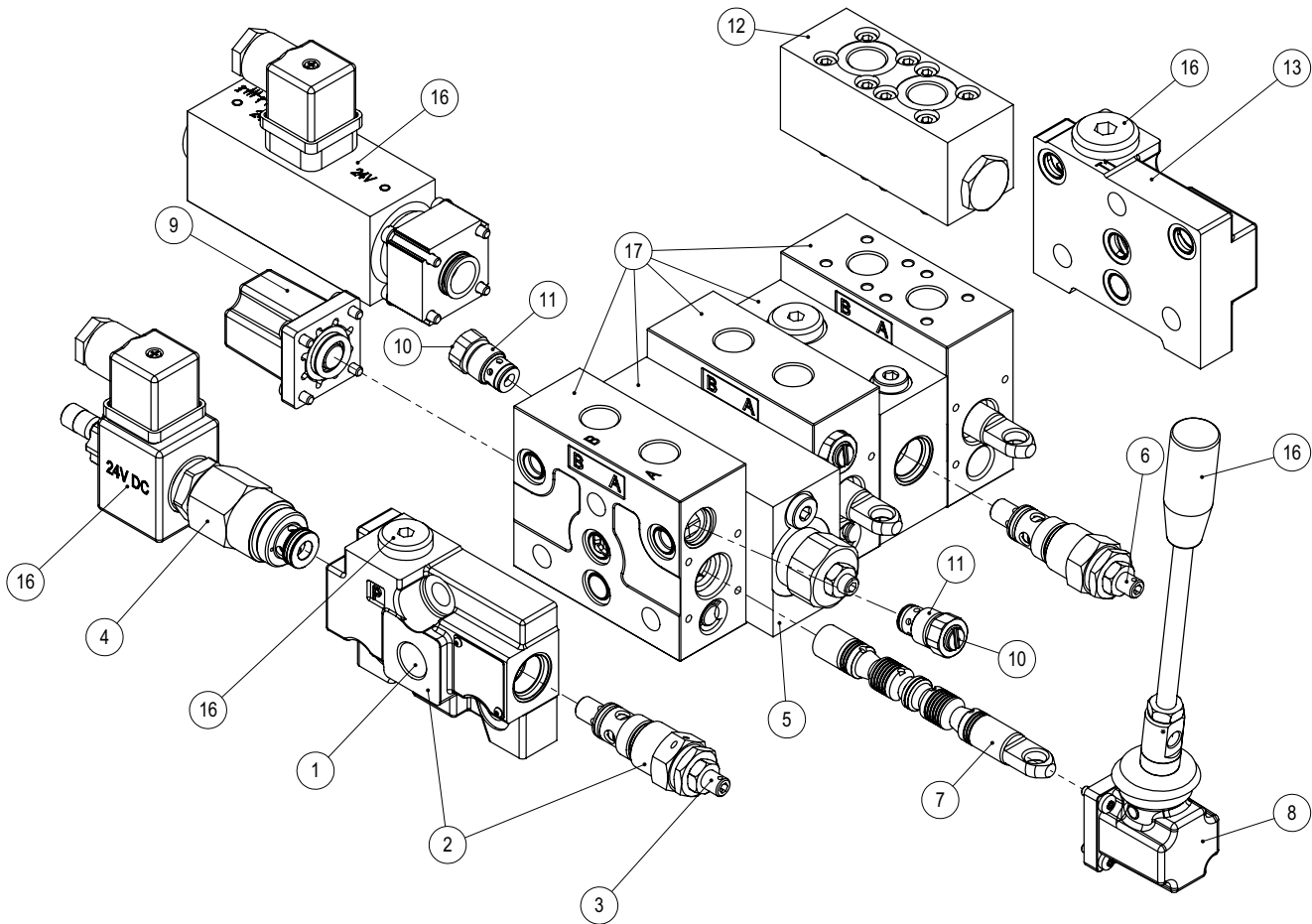

Tipo

1 - Tipo
Q30, Q50 (ad esaurimento), **GSV50, Q80, Q130**
Indica il tipo di distributore; le caratteristiche dimensionali sono riportate da pag. G-6 a pag. G15

Type

1 - Type
Q30, Q50 (phasing out), **GSV50, Q80, Q130**
Indicates model valve, characteristics and dimensions found on page G6 to page G15.

Fiancata d'ingresso

2 - Tipo fiancata d'ingresso (pag. G-16)
3 - Tipo molla e taratura valvola (pag. G-16)
Dove è presente la valvola VLP (fiancate F7S), deve essere specificato il tipo di molla (**B, N o R**) e la sua pressione di taratura; se quest'ultima viene omessa la valvola verrà montata la molla N tarata a **150 bar**.
4 - Valvole aggiuntive alla fiancata di ingresso (pag. G-17).

Inlet section

2 - Inlet section type (page G-16)
3 - Type of spring and valve setting (page G-16)
If valve VLP is installed (inlet section F7S), specify the type of spring (**B, N or R**) and its pressure setting. If omitted spring N with a **150 bar** setting will be installed.
4 - Additional valves on the inlet section (page G-17)

ESEMPIO DI ORDINAZIONE IN CODICE ORDERING CODE EXAMPLE

Sezione di lavoro e/o elemento intermedio

5 - Elemento intermedio (pag. G-18)

6 - Tipo molla e taratura valvola (pag. G-18)

Dove è presente la valvola VLP (elementi intermedi E50, E53), deve essere specificato il tipo di molla (**B, N o R**) e la sua pressione di taratura; se quest'ultima viene omessa verrà messa la molla N tarata a **150 bar**.

N.B. I campi da 7 a 13 sono da ripetere per ogni sezione. Nel caso in cui due sezioni contigue siano identiche, è sufficiente descriverne solo una anteponendo 2x al campo 7. Il numero massimo complessivo di sezioni di lavoro è indicato a pag. G3.

7 - Tipo cursore (pag. G-20)

8 - Tipo di comando (pag. G-25)

9 - Tipo posizionario (pag. G-31)

10 - Tipo valvole a cartuccia (pag. G-58)

11 - Tipo molla e taratura valvola (pag. G-59)

Specificare il tipo di molla e la sua pressione di taratura; se quest'ultima viene omessa, verrà messa la molla N a 120 bar.

12 - Tipo valvole a pannello (pag. G-60)

Fiancata di scarico o ingresso supplementare

13 - Tipo fiancata di scarico (pag. G-62)

13 - Ingresso supplementare (pag. G-63)

Gli ingressi supplementari, dotati di due ingressi laterali e uno scarico centrale, possono essere utilizzati in sostituzione della fiancata di scarico utilizzando come scarico l'elemento intermedio **E51** (vedi par. 5, pag. G-18).

14 - Tipo molla e taratura valvola (pag. G-63)

Dove è presente la valvola VLP, deve essere specificato il tipo di molla (**B, N o R**) e la sua pressione di taratura; se quest'ultima viene omessa verrà messa la molla N tarata a **150 bar**.

15 - Valvole aggiuntive alla fiancata (pag. G-64)

Note aggiuntive

16 - Note aggiuntive (pag. G-65)

17 - Note aggiuntive

Specificare il numero delle sezioni di lavoro (es. 2E) e il numero degli elementi intermedi (es. +1) utilizzati tenendo sempre in considerazione che la somma dei due non potrà superare il limite massimo di 10.

Working section and/or Intermediate section

5 - Intermediate section (page G-18)

6 - Type of spring and valve setting (page G-18)

If VLP valve is installed (intermediate section E50 and E53), specify the type of spring (**B, N or R**) and its pressure setting. If omitted spring N with a **150 bar** setting will be installed.

N.B. Fields 7 to 13 must be repeated for each section. If two adjacent sections are identical, just describe one and put 2x before field 4.

The maximum overall number of working sections is indicated on page G3.

7 - Spool type (page G-20)

8 - Control type (page G-25)

9 - Positioner type (page G-31)

10 - Type of built-in cartridge valves (page G-58)

11 - Type of spring and valve setting (page G-59)

Specify the type of spring and its pressure setting. If omitted, spring N with a 120 bar setting will be installed.

12 - Type of panel valves (page G-60)

Outlet section or additional inlet section

13 - Outlet section type (page G-62)

13 - Additional inlet (page G-63)

The additional inlet sections, fitted with two lateral inlets and with a central outlet can be used as a replacement of the outlet section by using the intermediate element E51 (see par. 5, page G-18) as relief.

14 - Type of spring and valve setting (page G-63)

If VLP valve is installed, specify the type of spring (**B, N or R**) and its pressure setting. If omitted, spring N with a **150 bar** setting will be installed.

15 - Valvole aggiuntive alla fiancata (page G-64)

Additional notes

16 - Additional notes (page G-65)

17 - Additional notes

Specify the number of working sections (for ex. 2E) and the number of intermediate elements (for ex. +1) used, always taking into account that the sum of the two will not have to exceed the maximum limit of 10.

Q30

DISTRIBUTORI COMPONIBILI SECTIONAL DIRECTIONAL CONTROL VALVES

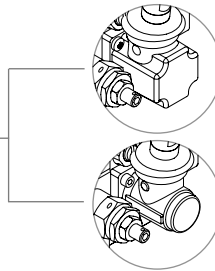
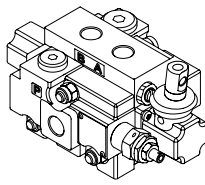

(Standard)
Comando e posizionario in plastica
Control and positioner plastic

S
Comando e posizionario in Alluminio
Control and positioner Aluminium

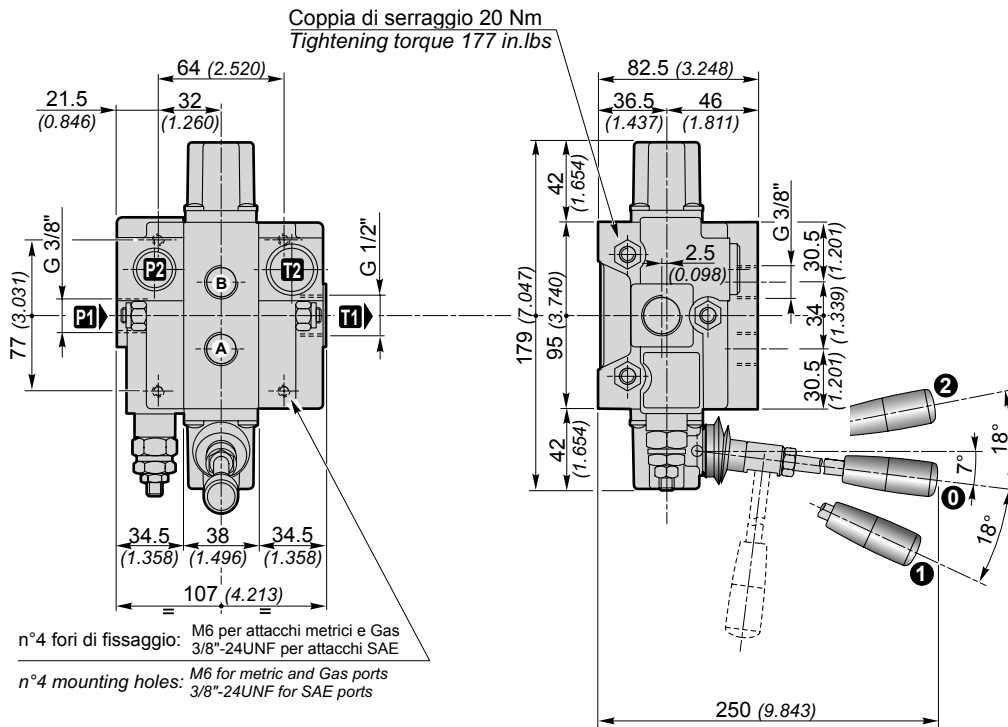
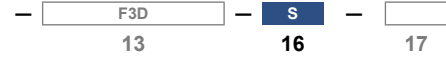

Filettature disponibili / Available ports

Bocche Ports	BSP (standard)	SAE
P1	G 3/8"	3/4" - 16UNF (SAE 8)
P2	G 3/8"	3/4" - 16UNF (SAE 8)
A-B	G 3/8"	9/16" - 18UNF (SAE 6)
T1	G 1/2"	7/8" - 14UNF (SAE 10)
T2	G 1/2"	3/4" - 16UNF (SAE 8)

Tappo per carry-over (su uscita T1)
Carry-over plug (on T1 port)

T1	G 1/2"
X	G 3/8" - G 1/2"
T1	7/8"-14UNF (SAE 10)
X	3/4" - 16UNF (SAE 8)

Q30

DISTRIBUTORI COMPONIBILI SECTIONAL DIRECTIONAL CONTROL VALVES

Perdite di carico con il cursore in posizione neutra
(Δp in funzione del numero di sezioni attraversate)
Pressure drop with spool in neutral position
(Δp depending on the number of the crossed sections)

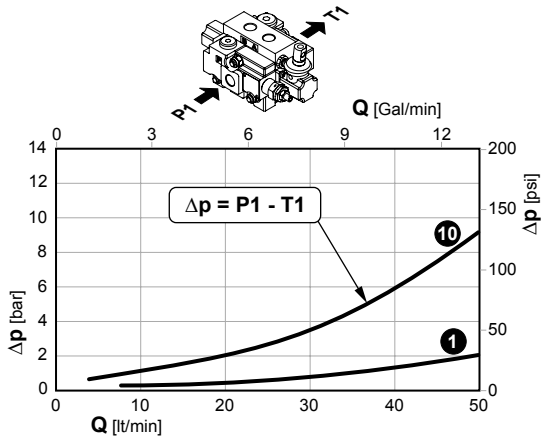

Perdite di carico con il cursore in posizione di lavoro
(Δp in funzione del numero di sezioni attraversate)
Pressure drop with spool in working position
(Δp depending on the number of the crossed sections)

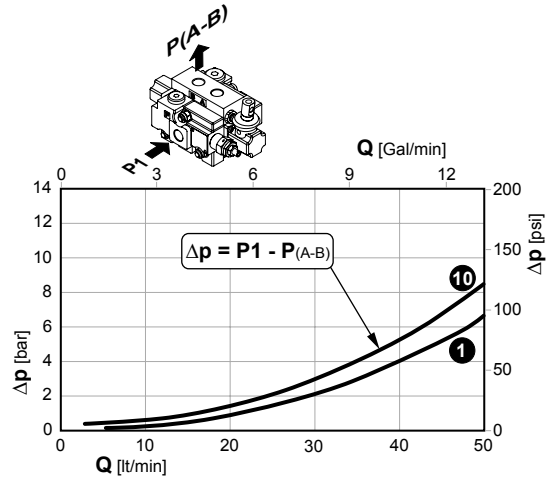

Perdite di carico con il cursore in posizione di lavoro
(Δp in funzione del numero di sezioni attraversate)
Pressure drop with spool in working position
(Δp depending on the number of the crossed sections)

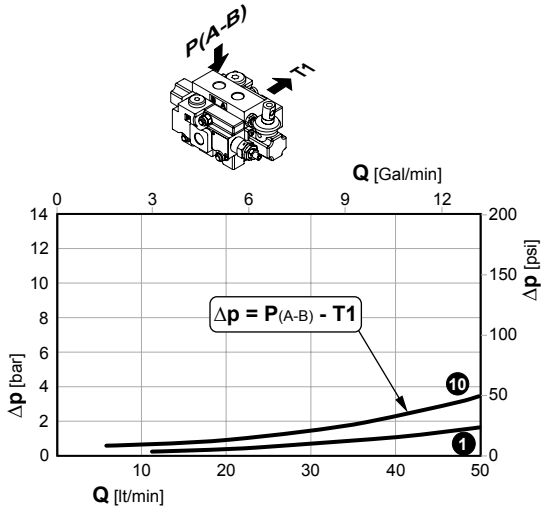

Perdite di carico tra due elementi in serie
Pressure drop through two sections connected in series

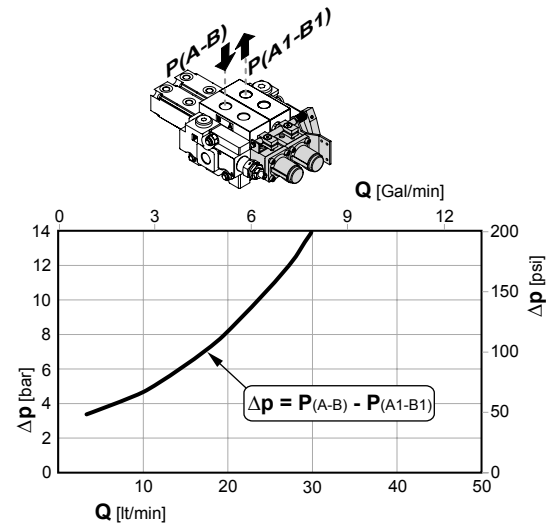

1 10 Sezioni / Sections

Curve di progressività Spool metering

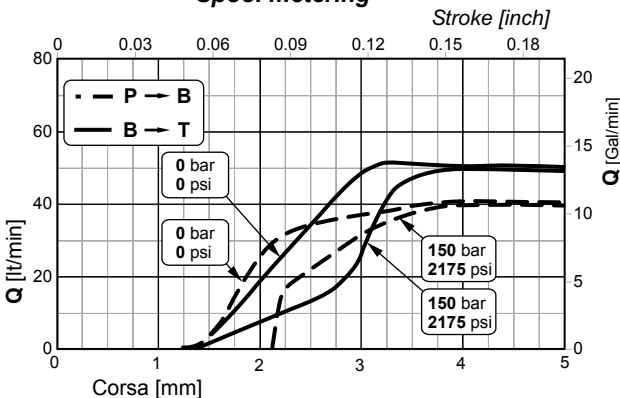

Trafilamenti sul cursore Spool leakage

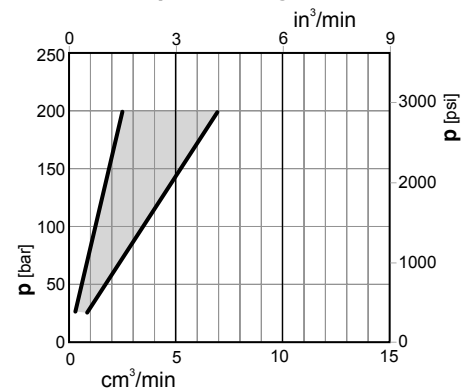

N.B. Le curve sono ricavate con cursore 103 / NOTE. Performance curves measured using spool 103 type.

GSV50

DISTRIBUTORI COMPONIBILI SECTIONAL DIRECTIONAL CONTROL VALVES

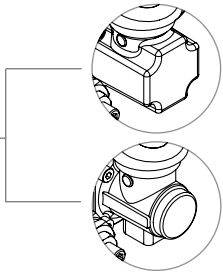
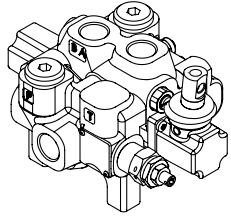

(Standard)
Comando e posizionatore in plastica
Control and positioner plastic

S
Comando e posizionatore in Alluminio
Control and positioner Aluminium

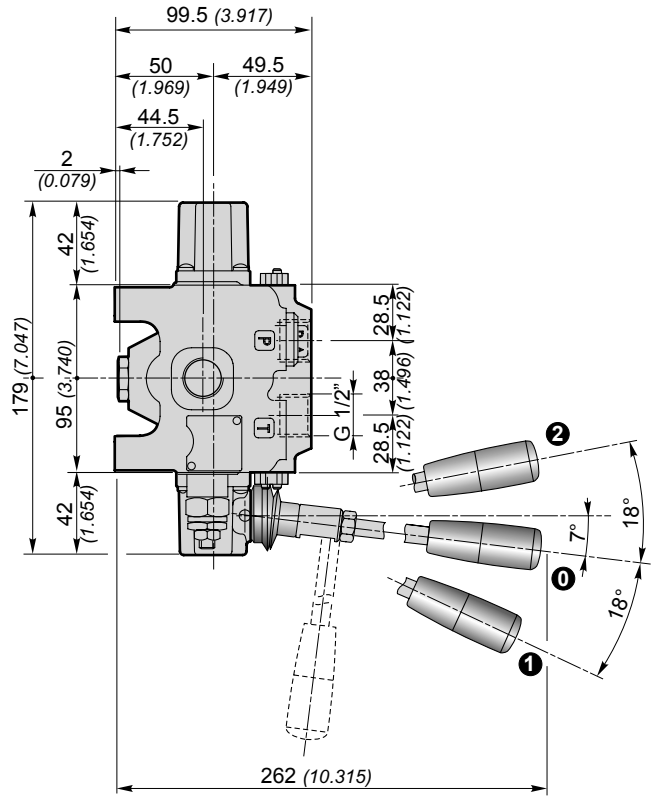
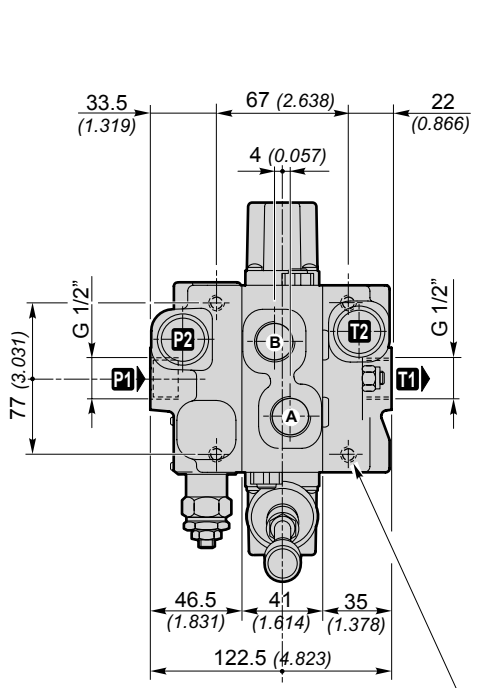
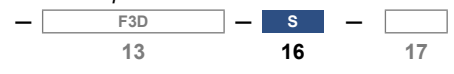

n°4 fori di fissaggio: M6 per attacchi metrici e Gas
3/8"-24UNF per attacchi SAE
n°4 mounting holes: M6 for metric and Gas ports
3/8"-24UNF for SAE ports



Filettature disponibili / Available ports

Bocche Ports	BSP (standard)	SAE
P1	G 1/2"	3/4" - 16UNF (SAE 8)
P2	G 1/2"	3/4" - 16UNF (SAE 8)
A-B	G 1/2"	3/4" - 16UNF (SAE 8)
T1	G 1/2"	7/8" - 14UNF (SAE 10)
T2	G 1/2"	3/4" - 16UNF (SAE 8)

Tappo per carry-over (su uscita T1)
Carry-over plug (on T1 port)

	T1	
	X	G 3/8" - G 1/2"
	T1	7/8"-14UNF (SAE 10)
	X	3/4" - 16UNF (SAE 8) 7/8"-14UNF (SAE 10)
	T1	G 1/2"

GSV50

DISTRIBUTORI COMPONIBILI SECTIONAL DIRECTIONAL CONTROL VALVES

Perdite di carico con il cursore in posizione neutra
(Δp in funzione del numero di sezioni attraversate)
Pressure drop with spool in neutral position
(Δp depending on the number of the crossed sections)

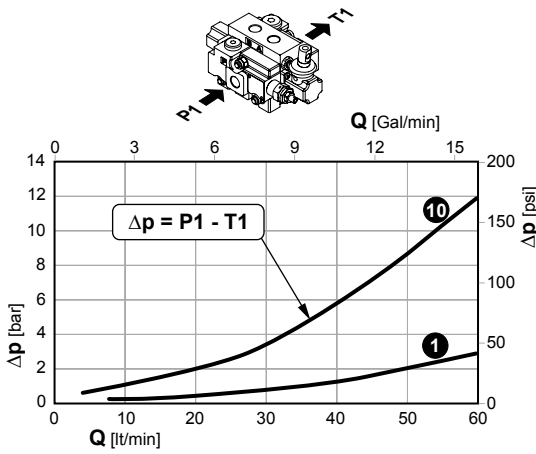

Perdite di carico con il cursore in posizione di lavoro
(Δp in funzione del numero di sezioni attraversate)
Pressure drop with spool in working position
(Δp depending on the number of the crossed sections)

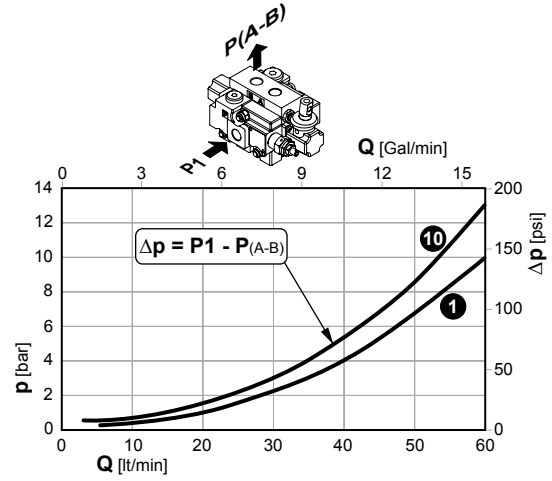

Perdite di carico con il cursore in posizione di lavoro
(Δp in funzione del numero di sezioni attraversate)
Pressure drop with spool in working position
(Δp depending on the number of the crossed sections)

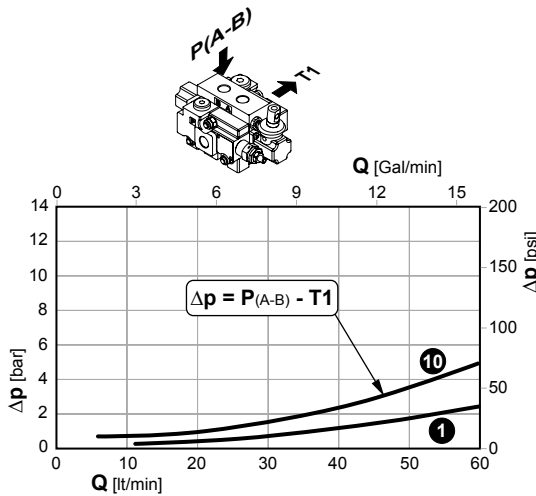

Perdite di carico tra due elementi in serie
Pressure drop through two sections connected in series

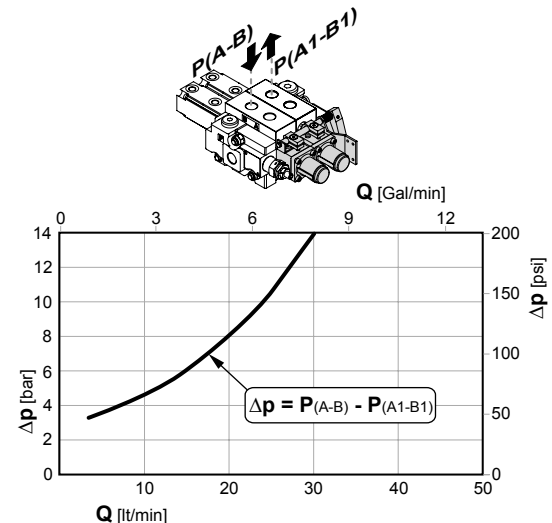

1 10 Sezioni / Sections

Curve di progressività Spool metering

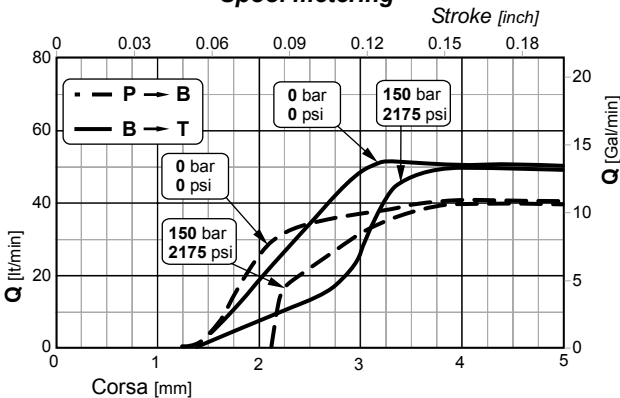

Trafilamenti sul cursore Spool leakage

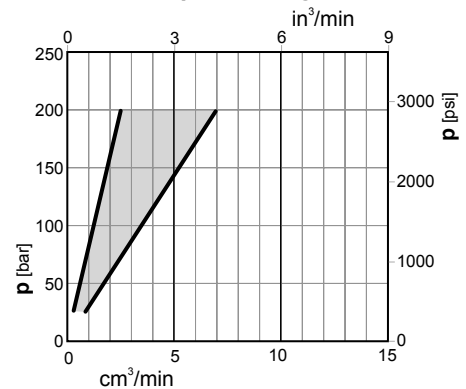

N.B. Le curve sono ricavate con cursore 103 / NOTE. Performance curves measured using spool 103 type.

Q50

**DISTRIBUTORI COMPONIBILI
SECTIONAL DIRECTIONAL CONTROL VALVES**

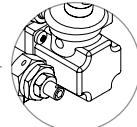
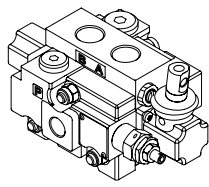

(Standard)
Comando e posizionatore in plastica
Control and positioner plastic

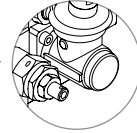

S
Comando e posizionatore in Alluminio
Control and positioner Aluminium

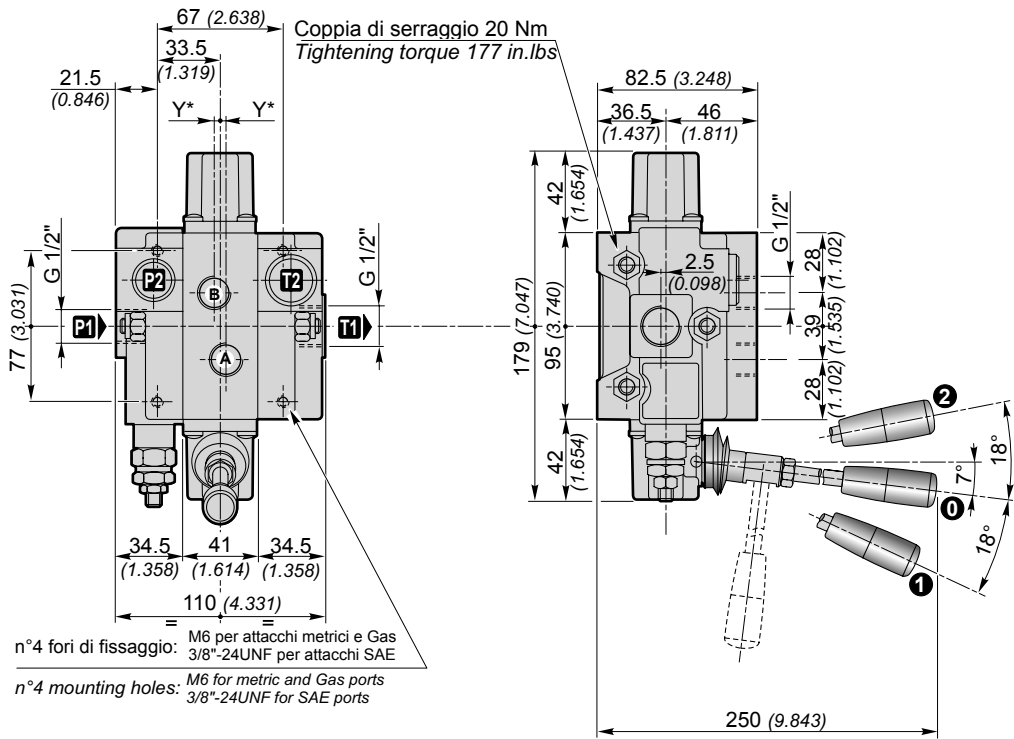
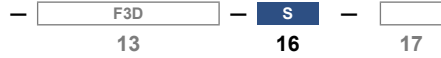

Ad esaurimento / Phasing-out



Filettature disponibili / Available ports

Bocche Ports	BSP (standard)	SAE
P1	G 1/2"	3/4" - 16UNF (SAE 8)
P2	G 1/2"	3/4" - 16UNF (SAE 8)
A-B	G 1/2"	3/4" - 16UNF (SAE 8)
T1	G 1/2"	7/8" - 14UNF (SAE 10)
T2	G 1/2"	3/4" - 16UNF (SAE 8)
Y* [mm]	2.5	1.5

Tappo per carry-over (su uscita T1)
Carry-over plug (on T1 port)

T1	G 1/2"
X	G 3/8" - G 1/2"
T1	7/8"-14UNF (SAE 10)
X	3/4" - 16UNF (SAE 8) 7/8"-14UNF (SAE 10)

Q50

DISTRIBUTORI COMPONIBILI SECTIONAL DIRECTIONAL CONTROL VALVES

Perdite di carico con il cursore in posizione neutra
(Δp in funzione del numero di sezioni attraversate)
Pressure drop with spool in neutral position
(Δp depending on the number of the crossed sections)

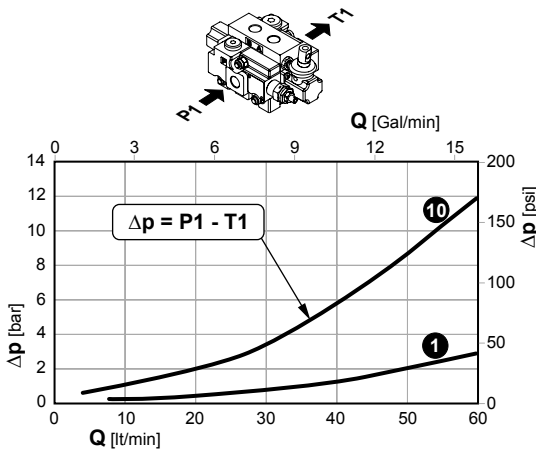

Perdite di carico con il cursore in posizione di lavoro
(Δp in funzione del numero di sezioni attraversate)
Pressure drop with spool in working position
(Δp depending on the number of the crossed sections)

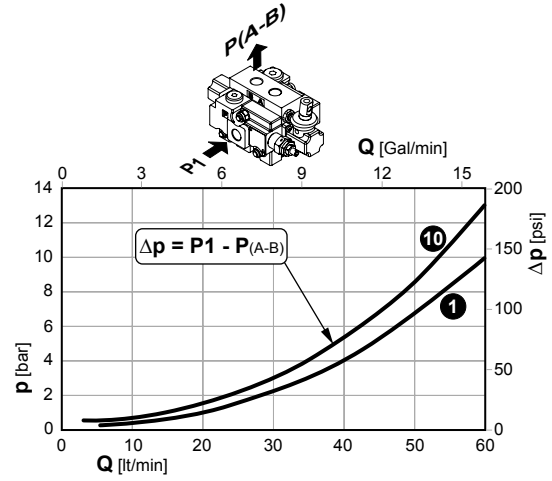

Perdite di carico con il cursore in posizione di lavoro
(Δp in funzione del numero di sezioni attraversate)
Pressure drop with spool in working position
(Δp depending on the number of the crossed sections)

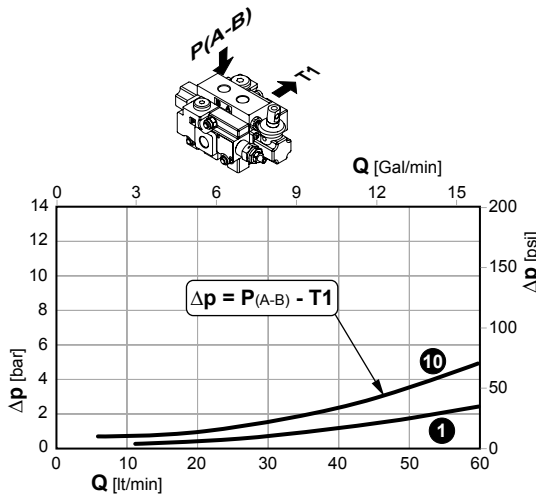

Perdite di carico tra due elementi in serie
Pressure drop through two sections connected in series

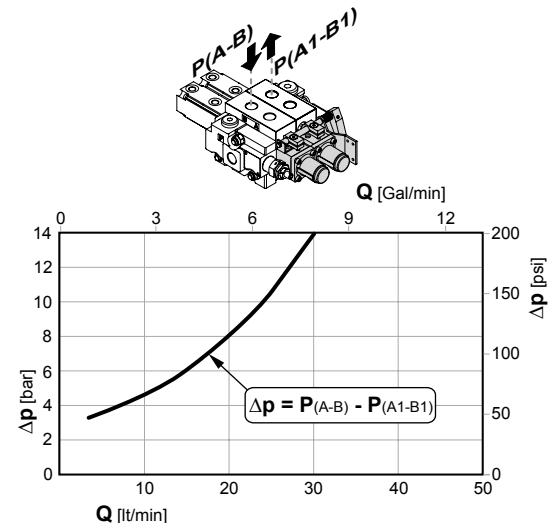

1 10 Sezioni / Sections

Curve di progressività
Spool metering

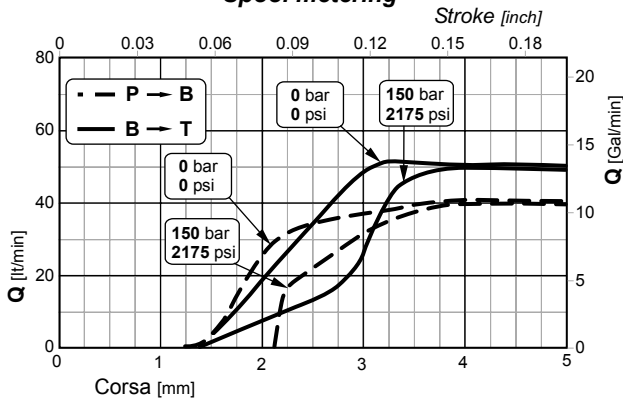

Trafilamenti sul cursore
Spool leakage

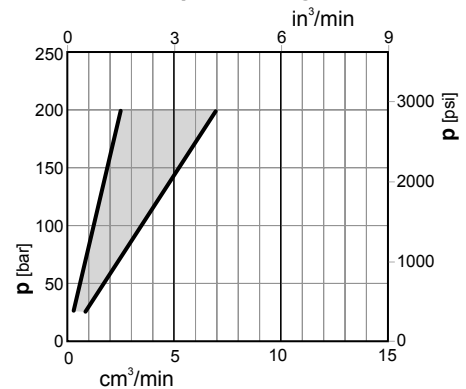

N.B. Le curve sono ricavate con cursore 103 / NOTE. Performance curves measured using spool 103 type.

Q80

**DISTRIBUTORI COMPONIBILI
SECTIONAL DIRECTIONAL CONTROL VALVES**

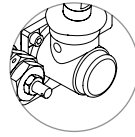
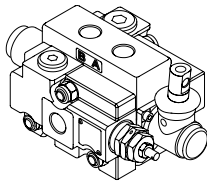

(Standard)
Comando e posizionatore in Alluminio
Control and positioner Aluminium

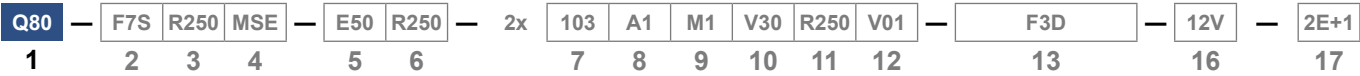
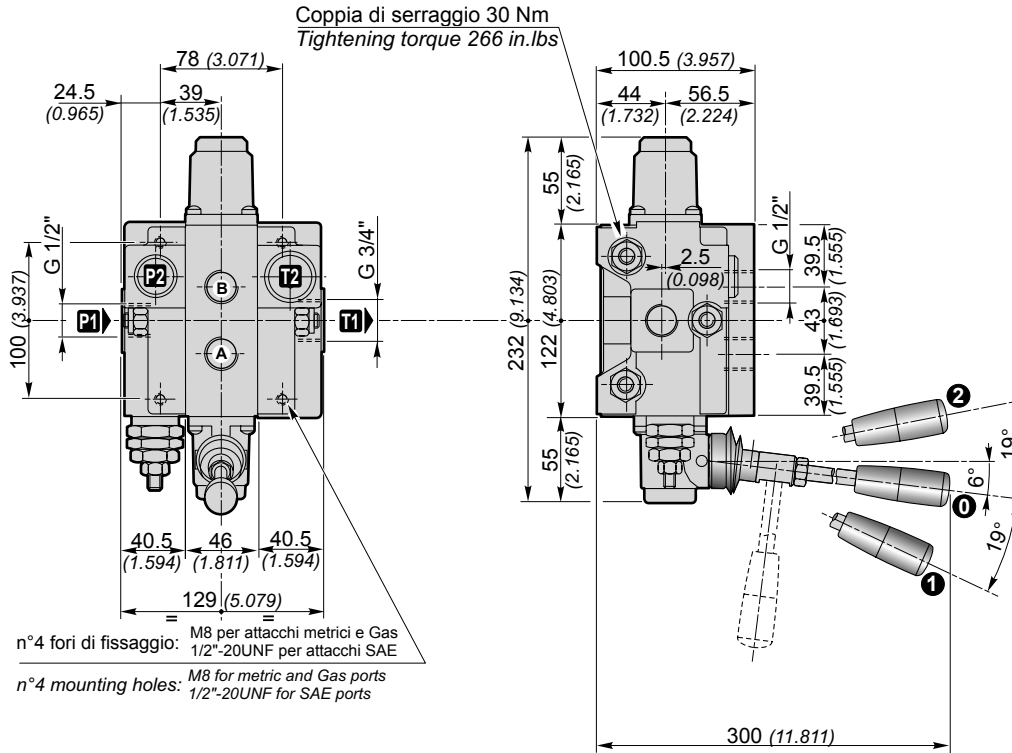

Filettature disponibili / Available ports

Bocche Ports	BSP (standard)	BSP G 3/4"	SAE
P1	G 1/2"	G 3/4"	7/8" - 14UNF (SAE 10)
P2	G 1/2"	G 3/4"	7/8" - 14UNF (SAE 10)
A-B	G 1/2"	G 3/4"	3/4" - 16UNF (SAE 8)
T1	G 3/4"	G 3/4"	1" 1/16" - 12UN (SAE 12)
T2	G 3/4"	G 3/4"	7/8" - 14UNF (SAE 10)

Tappo per carry-over (su uscita T1)
Carry-over plug (on T1 port)

T1	G 3/4"
X	G 1/2" - G 3/4"
T1	1" 1/16"-12UN (SAE 12)
X	7/8" - 14UNF (SAE 10)
T1	G 3/4"
X	G 3/4"

Dimensioni in / Dimensions in: mm (inch)

Q80

DISTRIBUTORI COMPONIBILI SECTIONAL DIRECTIONAL CONTROL VALVES

Perdite di carico con il cursore in posizione neutra
(Δp in funzione del numero di sezioni attraversate)

Pressure drop with spool in neutral position
(Δp depending on the number of the crossed sections)

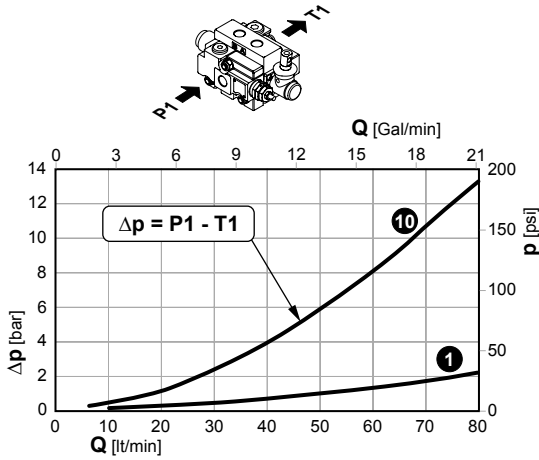

Perdite di carico con il cursore in posizione di lavoro
(Δp in funzione del numero di sezioni attraversate)

Pressure drop with spool in working position
(Δp depending on the number of the crossed sections)

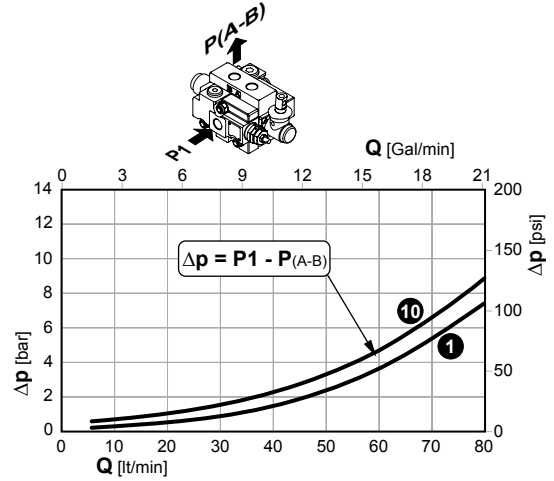

Perdite di carico con il cursore in posizione di lavoro
(Δp in funzione del numero di sezioni attraversate)

Pressure drop with spool in working position
(Δp depending on the number of the crossed sections)

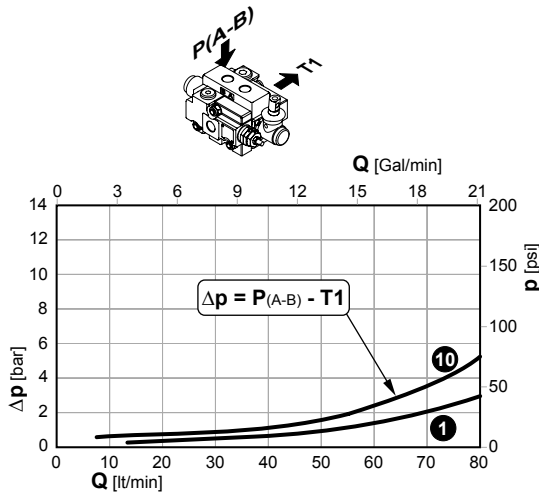

Perdite di carico tra due elementi in serie

Pressure drop through two sections connected in series

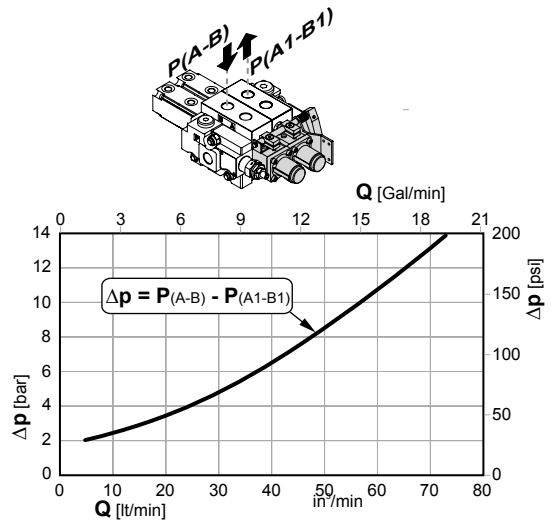

1 10 Sezioni / Sections

Curve di progressività
Spool metering

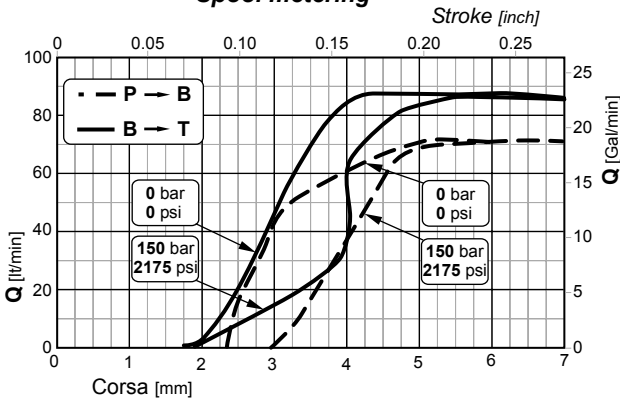

Trafilamenti sul cursore
Spool leakage

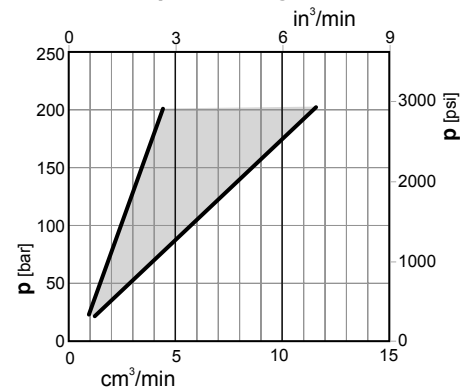

N.B. Le curve sono ricavate con cursore 103 / NOTE. Performance curves measured using spool 103 type.

Q130

**DISTRIBUTORI COMPONIBILI
SECTIONAL DIRECTIONAL CONTROL VALVES**

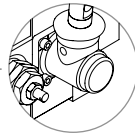
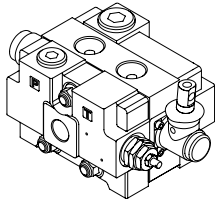

(Standard)
Comando e posizionate in Alluminio
Control and positioner Aluminium

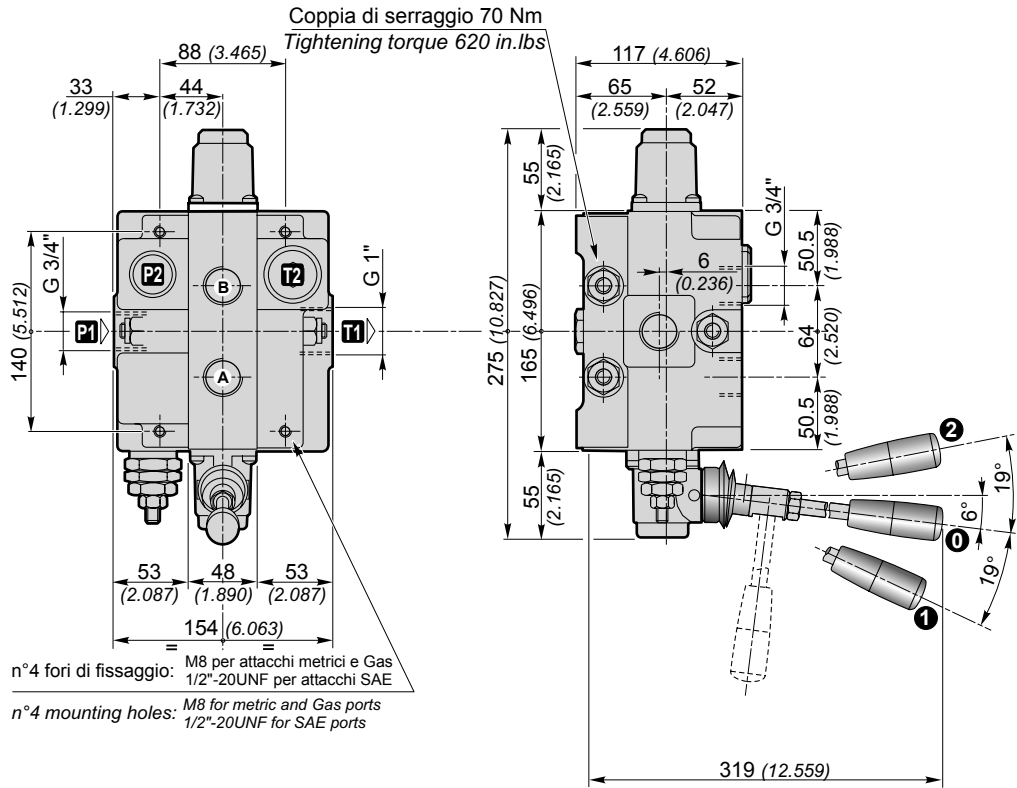

Q130 — F7S R250 MSE — E50 R250 — 2x 103 A1 M1 V30 R250 V01 — F3D — 12V — 2E+1

1 2 3 4 5 6 7 8 9 10 11 12 13 16 17

Filettature disponibili / Available ports

Bocche Ports	BSP (standard)	BSP G 1"	SAE
P1	G 3/4"	G 1"	1" 5/16 - 12UN (SAE 16)
P2	G 3/4"	G 1"	1" 5/16 - 12UN (SAE 16)
A-B	G 3/4"	G 1"	1" 5/16 - 12UN (SAE 16)
T1	G 1"	G 1"	1" 5/16 - 12UN (SAE 16)
T2	G 1"	G 1"	1" 5/16 - 12UN (SAE 16)

Tappo per carry-over (su uscita T1)
Carry-over plug (on T1 port)

Port	Thread
T1	G 1"
X	G 3/4" - G 1"
T1	G 1"
X	G 1"
T1	1" 5/16-12 UN (SAE 16)
X	1" 1/16-12 UN (SAE 12)

Dimensioni in / Dimensions in: mm (inch)

Q130

DISTRIBUTORI COMPONIBILI SECTIONAL DIRECTIONAL CONTROL VALVES

Perdite di carico con il cursore in posizione neutra
(Δp in funzione del numero di sezioni attraversate)
Pressure drop with spool in neutral position
(Δp depending on the number of the crossed sections)

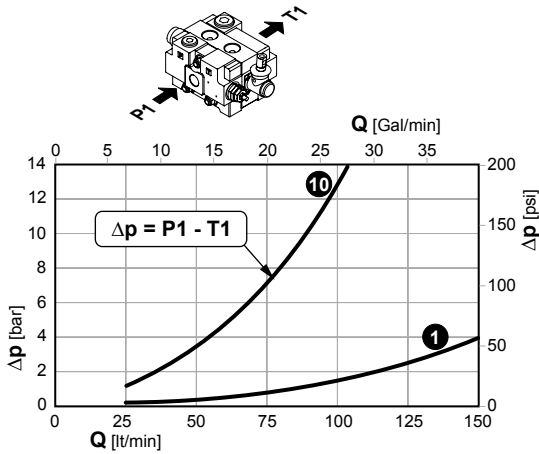

Perdite di carico con il cursore in posizione di lavoro
(Δp in funzione del numero di sezioni attraversate)
Pressure drop with spool in working position
(Δp depending on the number of the crossed sections)

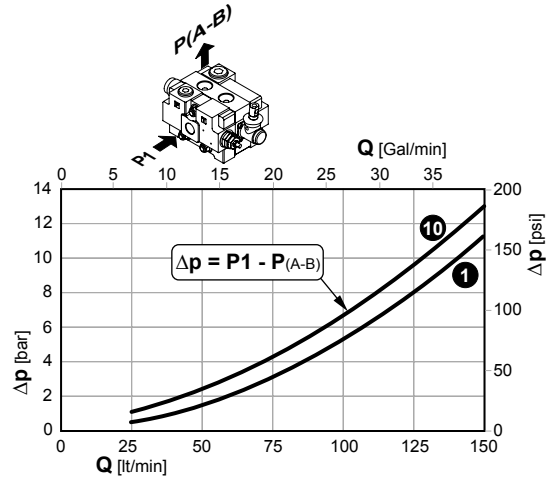

Perdite di carico con il cursore in posizione di lavoro
(Δp in funzione del numero di sezioni attraversate)
Pressure drop with spool in working position
(Δp depending on the number of the crossed sections)

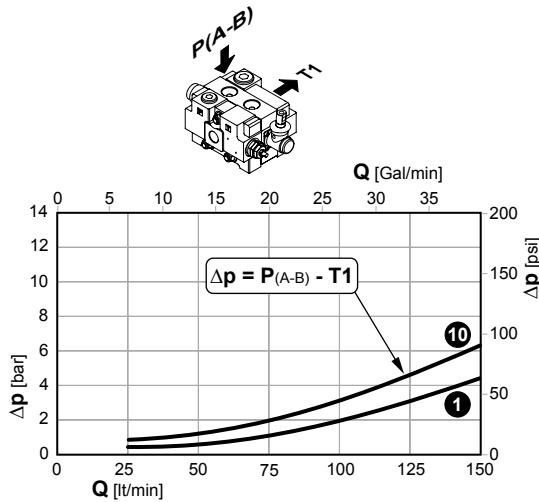

Perdite di carico tra due elementi in serie
Pressure drop through two sections connected in series

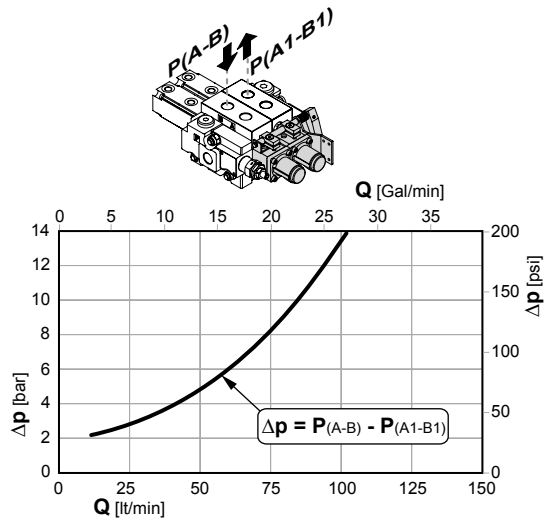

① ⑩ Sezioni / Sections

Curve di progressività Spool metering

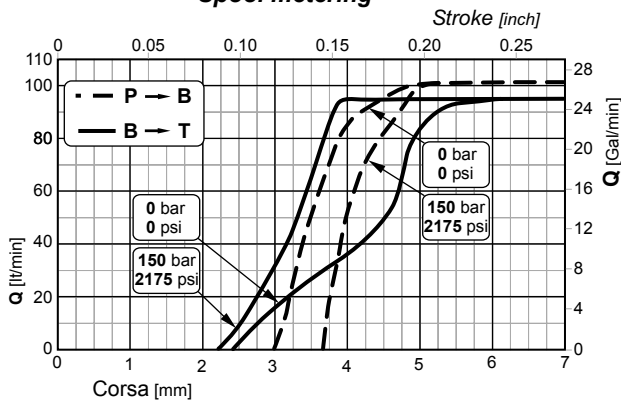

Trafilamenti sul cursore Spool leakage

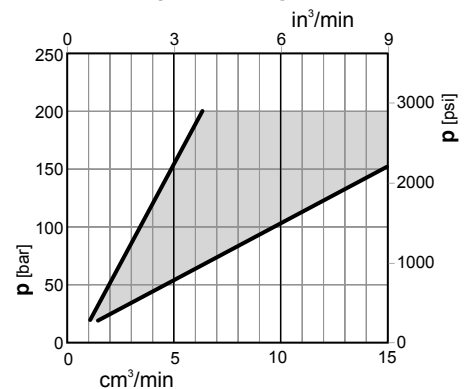

N.B. Le curve sono ricavate con cursore 103 / NOTE. Performance curves measured using spool 103 type.

Fiancata d'ingresso

Inlet section

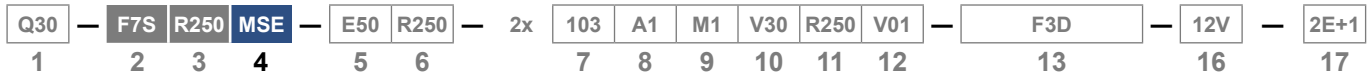

4 - Valvole aggiuntive alla fiancata / Additional valves to the inlet section

			Q30	GSV50 (Q50)	Q80	Q130
PMS	Collettore di entrata con predisposizione per valvola di messa a scarico elettrica (indiretta) o idraulica	<i>Inlet section presets for electrical outlet release valve (indirect) or hydraulic</i>	•	•	•	•
MSI	Collettore di entrata con valvola di messa a scarico idraulica	<i>Inlet section with hydraulic outlet release valve</i>	•	•	•	•
MSE	Collettore di entrata con valvola di messa a scarico elettrica (indiretta)	<i>Inlet section with electrical outlet release valve (indirect)</i>	•	•	•	•
VRF	Collettore di entrata con valvola regolatrice di flusso	<i>Inlet section flow regulator valve</i>	•	•		•

PMS

Collettore di entrata con predisposizione per valvola di messa a scarico elettrica (indiretta) o idraulica
Inlet section presets for electrical outlet release valve (indirect) or hydraulic

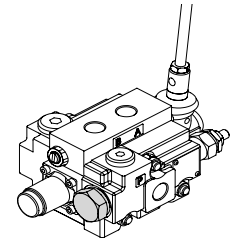
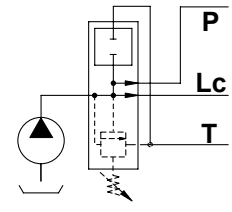

MSI

Collettore di entrata con valvola di messa a scarico idraulica
Inlet section with hydraulic outlet release valve

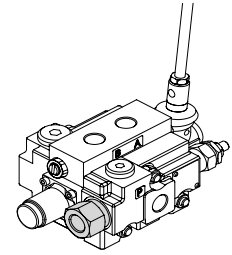
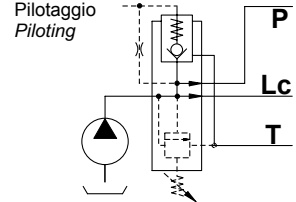

MSE

Collettore di entrata con valvola di messa a scarico elettrica (indiretta)
Inlet section with electrical outlet release valve (indirect)

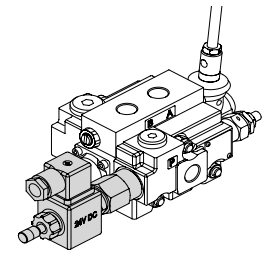
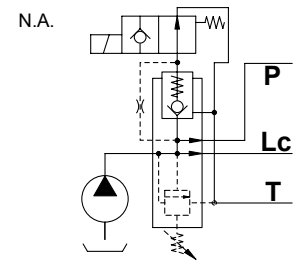

N.B.
 Specificare tensione e schema dell'elettrovalvola
Specify voltage and type of the solenoid operated valve

Tensione Voltage
12 V.DC
24 V.DC

Schema Scheme	
N.C.	Normalmente chiusa <i>Usually closed</i>
N.A.	Normalmente aperta <i>Usually open</i>

VRF

Collettore di entrata con valvola regolatrice di flusso
Inlet section flow regulator valve

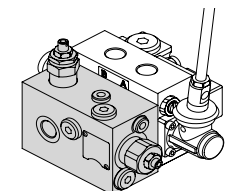
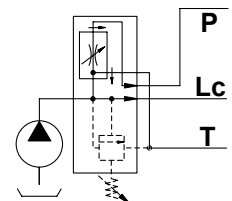

Sezione di lavoro e/o elemento intermedio

Working section and/or intermediate section

Q30	F7S	R250	MSE	E50	R250	2x	103	A1	M1	V30	R250	V01	F3D	12V	2E+1
1	2	3	4	5	6		7	8	9	10	11	12	13	16	17

I campi da 7 a 13 sono da ripetere per ogni sezione. Nel caso in cui due sezioni contigue siano identiche, è sufficiente descriverne solo una antepoendo **2x** al campo 7.

Fields 7 to 13 must be repeated for each section. If two adjacent sections are identical, just describe one and put 2x before field 7.

5 - Elemento intermedio

Questo campo viene omissso se viene utilizzata una sezione di lavoro.

Il numero massimo complessivo di sezioni di lavoro e/o elementi intermedi è 10.

5 - Intermediate section

This field is omitted if a working section is used.

The maximum overall number of working sections and/or intermediate elements is 10.

			Q30	GSV50 (Q50)	Q80	Q130
E50	Elemento intermedio con VLP	Intermediate section with relief valve	•	•	•	•
E51	Collettore di uscita intermedio	Intermediate outlet section	•	•	•	•
E53	Elemento intermedio per entrata 2ª pompa con VLP	Intermediate inlet section for 2nd pump with relief valve	•	•	•	•
E58	Elemento intermedio con divisore di portata 3 vie compensato registrabile con cacciavite (tipo "C") o con volantino (tipo "V")	Intermediate section with 3 way flow divider adjustable and compensated whit screwdriver (type "C") or handweel (type "V")	•	•	•	•
E68	Elemento intermedio con divisore di portata 3 vie compensato registrabile con cacciavite (tipo "C") o con volantino (tipo "V")	Intermediate section with 3 way flow divider adjustable and compensated whit screwdriver (type "C") or handweel (type "V")	•	•	•	•
E62	Elemento intermedio con valvola riduttrice di pressione per pilotaggio comando elettroidraulico	Intermediate section with pressure reducing valve for piloting electro-hydraulic control			•	•
E61	Elemento intermedio di spessoramento	Intermediate spacer element	•	•	•	•

* Limitazioni / Limitations

Elemento intermedio Intermediate section	Applicabile con: / Applicable with:			
	Valvole / Valves	Cursore Spool	Comando Control	Posizionatore Positioner
E50	Indicare la molla (B - N - R) e taratura della valvola limitatrice VLP Indicate the spring (B-N_R) and setting of the pressure relief valve VLP	Non serve It is of no use	Non serve It is of no use	Non serve It is of no use
E51	Non serve It is of no use			
E53	Indicare la molla (B - N - R) e taratura della valvola limitatrice VLP Indicate the spring (B-N_R) and setting of the pressure relief valve VLP			
E58				
E68	Non serve It is of no use			
E62				
E61				

6 - Tipo molla e taratura valvola

Dove è presente la valvola VLP (fiancate E50 e E53), deve essere specificato il tipo di molla (**B**, **N** o **R**) e la sua pressione di taratura; **se quest'ultima viene omisssa, verrà messa la molla N tarata a 150 bar.**

6 - Type of spring and valve setting

If valve VLP is installed (inlet section E50 and E53), specify the type of spring (B, N or R) and its pressure setting. If omitted, spring N with a 150 bar setting will be installed.

		molla bianca white spring	molla nera black spring	molla rossa red spring
R	Tipo di molla per la VLP Diameter of calibrated orifice	B	N	R
		Campi di taratura / Calibration fields bar (psi)		
250	Taratura della VLP VLP Setting	10 ÷ 100 (145 ÷ 1450)	30 ÷ 280 (435 ÷ 4060)	80 ÷ 380 (1160 ÷ 5510)

Sezione di lavoro e/o elemento intermedio

Working section and/or intermediate section

Q30	F7S	R250	MSE	E50	R250	2x	103	A1	M1	V30	R250	V01	F3D	12V	2E+1
1	2	3	4	5	6		7	8	9	10	11	12	13	16	17

E50

Elemento intermedio con VLP
Intermediate section with relief valve

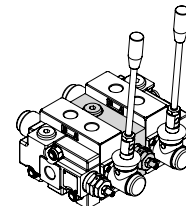
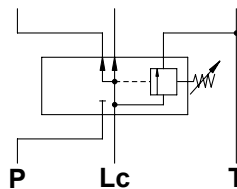

E51

Collettore di uscita intermedio
Intermediate outlet section

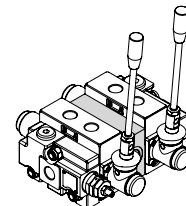
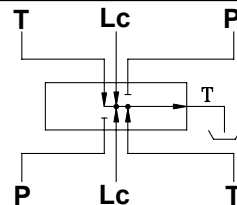

E53

Elemento intermedio per
 entrata 2ª pompa con VLP
*Intermediate inlet section for
 2nd pump with relief valve*

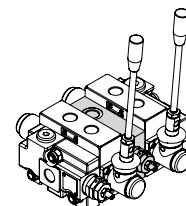
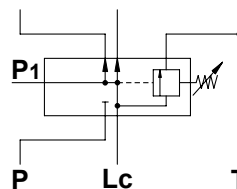

E58

Elemento intermedio con divisore di portata 3 vie compensato registrabile
 con cacciavite (tipo "C") o con volantino (tipo "V")
*Intermediate section with 3 way flow divider adjustable and compensated
 whit screw (type "C") or handwheel (type "V")*

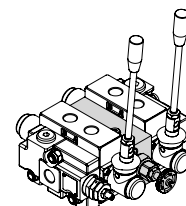
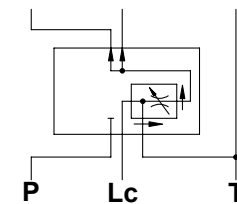

E68

Elemento intermedio con divisore di portata 3 vie compensato registrabile
 con cacciavite (tipo "C") o con volantino (tipo "V")
*Intermediate section with 3 way flow divider adjustable and compensated
 whit screw (type "C") or handwheel (type "V")*

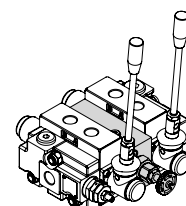
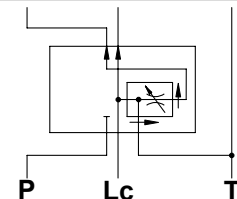

E62

Elemento intermedio con valvola riduttrice
 di pressione per pilotaggio comando elettroidraulico
*Intermediate section with pressure reducing
 valve for piloting electro-hydraulic control*

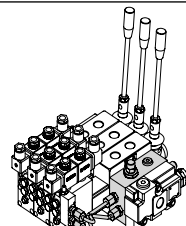
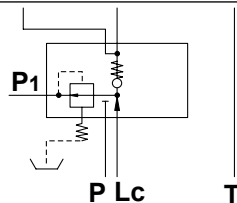

E61

Elemento intermedio di spessoramento
Intermediate spacer element

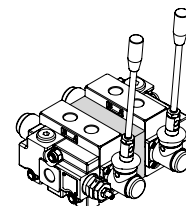
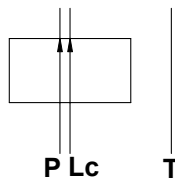

Sezione di lavoro e/o elemento intermedio

Working section and/or intermediate section

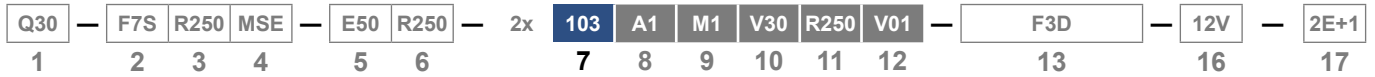

I campi da 7 a 13 sono da ripetere per ogni sezione. Nel caso in cui due sezioni contigue siano identiche, è sufficiente descriverne solo una antepoendo **2x** al campo 7.

Fields 7 to 13 must be repeated for each section. If two adjacent sections are identical, just describe one and put **2x** before field 7.

7 - Tipo cursore / Spool type

Cursori

		Q30	GSV50 (Q50)	Q80	Q130
101	Semplice effetto in A <i>Single acting in A port</i>	•	•	•	•
102	Semplice effetto in B <i>Single acting in B port</i>	•	•	•	•
103	Doppio effetto, A e B chiusi in posizione 0 <i>Double acting A and B closed in 0 position</i>	•	•	•	•
106	Doppio effetto, passaggi chiusi in posizione 0 <i>Double acting, ports closed in 0 position</i>	•	•	•	•
107	Doppio effetto, A in T e B chiuso in posizione 0 <i>Double acting, A to T and B closed in 0 position</i>	•	•	•	•
108	Doppio effetto, B in T e A chiuso in posizione 0 <i>Double acting, B to T and A closed in 0 position</i>	•	•	•	•
109	Semplice effetto in A, A in T in posizione 0 <i>Single acting in A, A to T in 0 position</i>	•	•	•	•
110	Semplice effetto in B, B in T in posizione 0 <i>Single acting in B, B to T in 0 position</i>	•	•	•	•
111	Doppio effetto, A e B in T in posizione 0 <i>Double acting, A and B to T in 0 position</i>	•	•	•	•
114	Doppio effetto, A e B in T e Lc chiusa in posizione 0 <i>Double acting, A and B to T and through passage closed in 0 position</i>	•	•	•	•
116*	Doppio effetto con 4ª posizione flottante <i>Double acting with 4th position floating</i>	•	•	•	•
126*	Doppio effetto con 4ª posizione flottante <i>Double acting with 4th position floating</i>	•	•	•	•

* Limitazioni / Limitations

Cursore Spools	Applicabile con: / Applicable with:		
	Comando / Control	Posizionatore / Positioner	Valvole / Valves
116	A1-Z1 / A2-Z1 / A4-Z1 / A6-Z1 / A8-Z1	R8	Tutte le valvole a cartuccia e tutte le valvole a pannello <i>All of the cartridge valves and all of the panel valves</i>
126	A1 / A2 / A4 / A5 / A6 / A8 / SL / SLA15 / A15 / A16	R10-Z1	

101

Semplice effetto in A
Single acting in A port

106

Doppio effetto, passaggi chiusi in posizione 0
Double acting, ports closed in 0 position

102

Semplice effetto in B
Single acting in B port

107

Doppio effetto, A in T e B chiuso in posizione 0
Double acting, A to T and B closed in 0 position

103

Doppio effetto, A e B chiusi in posizione 0
Double acting, A and B closed in 0 position

108

Doppio effetto, B in T e A chiuso in posizione 0
Double acting, B to T and A closed in 0 position

Sezione di lavoro e/o elemento intermedio

Working section and/or intermediate section

Q30	F7S	R250	MSE	E50	R250	2x	103	A1	M1	V30	R250	V01	F3D	12V	2E+1
1	2	3	4	5	6		7	8	9	10	11	12	13	16	17

Cursori

109

Semplice effetto in A, A in T in posizione 0
Single acting in A, A to T in 0 position

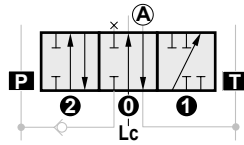

114

Doppio effetto, A e B in T e Lc chiusa in posizione 0
Double acting, A and B to T and through passage closed in 0 position

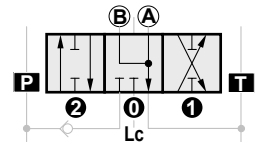

110

Semplice effetto in B, B in T in posizione 0
Single acting in B, B to T in 0 position

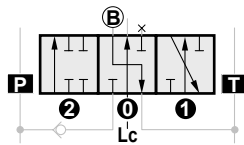

116

Doppio effetto con 4ª posizione flottante
Double acting with 4th position floating

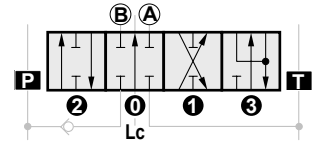

111

Doppio effetto, A e B in T in posizione 0
Double acting, A and B to T in 0 position

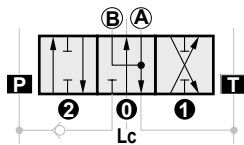

126

Doppio effetto con 4ª posizione flottante
Double acting with 4th position floating

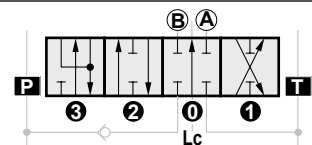

Cursori serie / Serie spools

Q30	GSV50 (Q50)	Q80	Q130
-----	-------------	-----	------

403	Doppio effetto SERIE	Double acting SERIE	•	•	•	•
411	Doppio effetto SERIE, A e B in T in pos. 0	Double acting SERIE, A and B to T in 0 position	•	•	•	•

403

Doppio effetto SERIE
Double acting SERIE

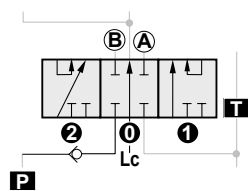

411

Doppio effetto SERIE, A e B in T in pos. 0
Double acting SERIE, A and B to T in 0 position

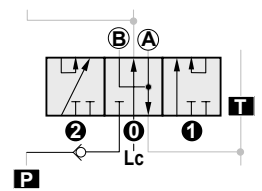

Sezione di lavoro e/o elemento intermedio

Working section and/or intermediate section

Q30	F7S	R250	MSE	E50	R250	2x	103	A1	M1	V30	R250	V01	F3D	12V	2E+1
1	2	3	4	5	6		7	8	9	10	11	12	13	16	17

Cursori singoli / Single spools

Q30	GSV50 (Q50)	Q80	Q130
-----	-------------	-----	------

201	Semplice effetto in A	Single acting in A port	•	•	•	•
202	Semplice effetto in B	Single acting in B port	•	•	•	•
203	Doppio effetto	Double acting	•	•	•	•
207	Doppio effetto, A in T e B chiuso in posizione 0	Double acting, A to T and B closed in 0 position	•	•	•	•
208	Doppio effetto, B in T e A chiuso in posizione 0	Double acting, B to T and A closed in 0 position	•	•	•	•
209	Semplice effetto in A, A in T in posizione 0	Single acting in A, A to T in 0 position	•	•	•	•
210	Semplice effetto in B, B in T in posizione 0	Single acting in B, B to T in 0 position	•	•	•	•
211	Doppio effetto, A e B in T in posizione 0	Double acting, A and B to T in 0 position	•	•	•	•
216*	Doppio effetto con 4ª posizione flottante	Double acting with 4th position floating	•	•	•	•
226*	Doppio effetto con 4ª posizione flottante	Double acting with 4th position floating	•	•	•	•

201

Semplice effetto in A
Single acting in A port

209

Semplice effetto in A, A in T in posizione 0
Single acting in A, A to T in 0 position

202

Semplice effetto in B
Single acting in B port

210

Semplice effetto in B, B in T in posizione 0
Single acting in B, B to T in 0 position

203

Doppio effetto
Double acting

211

Doppio effetto, A e B in T in posizione 0
Double acting, A and B to T in 0 position

207

Doppio effetto, A in T e B chiuso in posizione 0
Double acting, A to T and B closed in 0 position

216

Doppio effetto con 4ª posizione flottante
Double acting with 4th position floating

208

Doppio effetto, B in T e A chiuso in posizione 0
Double acting, B to T and A closed in 0 position

226

Doppio effetto con 4ª posizione flottante
Double acting with 4th position floating

Sezione di lavoro e/o elemento intermedio

Working section and/or intermediate section

Q30	F7S	R250	MSE	E50	R250	2x	103	A1	M1	V30	R250	V01	F3D	12V	2E+1
1	2	3	4	5	6		7	8	9	10	11	12	13	16	17

Cursori sensibilizzati / Sensitized spools

			Q30	GSV50 (Q50)	Q80	Q130
101.20	Semplice effetto in A	Single acting in A port	•	•		
102.20	Semplice effetto in B	Single acting in B port	•	•		
103.05	Doppio effetto, A e B chiusi in posizione 0	Double acting, A and B closed in 0 position	•	•		
103.10	Doppio effetto, A e B chiusi in posizione 0	Double acting, A and B closed in 0 position			•	
103.20	Doppio effetto, A e B chiusi in posizione 0	Double acting, A and B closed in 0 position	•	•		
103.25	Doppio effetto, A e B chiusi in posizione 0	Double acting, A and B closed in 0 position	•	•		
103.30	Doppio effetto, A e B chiusi in posizione 0	Double acting, A and B closed in 0 position			•	
103.40	Doppio effetto, A e B chiusi in posizione 0	Double acting, A and B closed in 0 position	•	•		
103.50	Doppio effetto, A e B chiusi in posizione 0	Double acting, A and B closed in 0 position				•
103.60	Doppio effetto, A e B chiusi in posizione 0	Double acting, A and B closed in 0 position				•
103.80	Doppio effetto, A e B chiusi in posizione 0	Double acting, A and B closed in 0 position				•
107.20	Doppio effetto, A in T e B chiuso in posizione 0	Double acting, A to T and B closed in 0 position	•	•		
108.20	Doppio effetto, B in T e A chiuso in posizione 0	Double acting, B to T and A closed in 0 position	•	•		
111.05	Doppio effetto, A e B in T in posizione 0	Double acting, A and B to T in 0 position	•	•		
111.10	Doppio effetto, A e B in T in posizione 0	Double acting, A and B to T in 0 position	•	•	•	
111.20	Doppio effetto, A e B in T in posizione 0	Double acting, A and B to T in 0 position	•	•		
111.25	Doppio effetto, A e B in T in posizione 0	Double acting, A and B to T in 0 position	•	•		
111.30	Doppio effetto, A e B in T in posizione 0	Double acting, A and B to T in 0 position			•	
111.40	Doppio effetto, A e B in T in posizione 0	Double acting, A and B to T in 0 position	•	•		

101.20

Semplice effetto in A
Single acting in A port

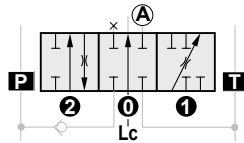

103.20

Doppio effetto, A e B chiusi in posizione 0
Double acting, A and B closed in 0 position

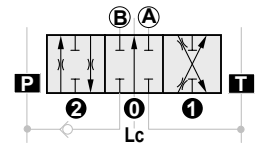

102.20

Semplice effetto in B
Single acting in B port

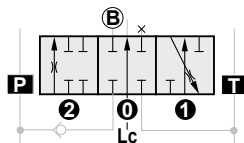

103.25

Doppio effetto, A e B chiusi in posizione 0
Double acting, A and B closed in 0 position

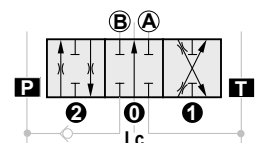

103.05

Doppio effetto, A e B chiusi in posizione 0
Double acting, A and B closed in 0 position

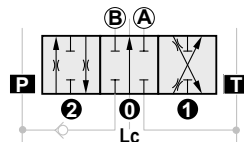

103.30

Doppio effetto, A e B chiusi in posizione 0
Double acting, A and B closed in 0 position

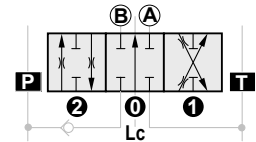

103.10

Doppio effetto, A e B chiusi in posizione 0
Double acting, A and B closed in 0 position

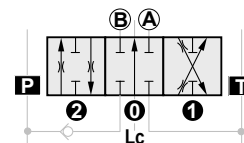

103.40

Doppio effetto, A e B chiusi in posizione 0
Double acting, A and B closed in 0 position

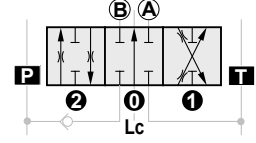

Sezione di lavoro e/o elemento intermedio

Working section and/or intermediate section

Q30	F7S	R250	MSE	E50	R250	2x	103	A1	M1	V30	R250	V01	F3D	12V	2E+1
1	2	3	4	5	6		7	8	9	10	11	12	13	16	17

Cursori sensibilizzati

103.50

Doppio effetto, A e B chiusi in posizione 0
Double acting, A and B closed in 0 position

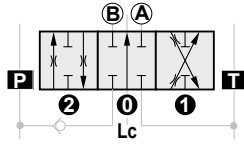

111.10

Doppio effetto, A e B in T in posizione 0
Double acting, A and B to T in 0 position

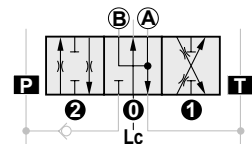

103.60

Doppio effetto, A e B chiusi in posizione 0
Double acting, A and B closed in 0 position

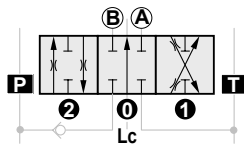

111.20

Doppio effetto, A e B in T in posizione 0
Double acting, A and B to T in 0 position

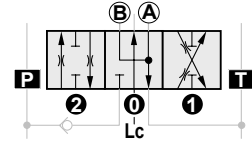

103.80

Doppio effetto, A e B chiusi in posizione 0
Double acting, A and B closed in 0 position

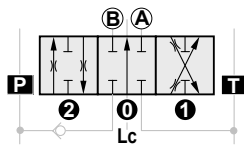

111.25

Doppio effetto, A e B in T in posizione 0
Double acting, A and B to T in 0 position

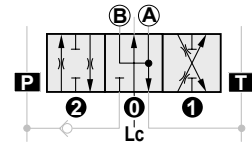

107.20

Doppio effetto, A in T e B chiuso in posizione 0
Double acting, A to T and B closed in 0 position

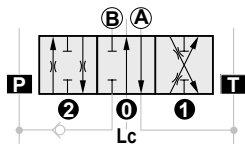

111.30

Doppio effetto, A e B in T in posizione 0
Double acting, A and B to T in 0 position

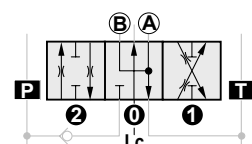

108.20

Doppio effetto, B in T e A chiuso in posizione 0
Double acting, B to T and A closed in 0 position

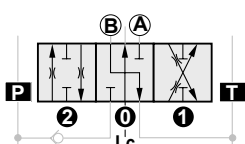

111.40

Doppio effetto, A e B in T in posizione 0
Double acting, A and B to T in 0 position

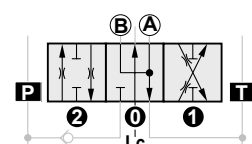

111.05

Doppio effetto, A e B in T in posizione 0
Double acting, A and B to T in 0 position

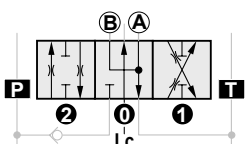

Sezione di lavoro e/o elemento intermedio

Working section and/or intermediate section

Q30	F7S	R250	MSE	E50	R250	2x	103	A1	M1	V30	R250	V01	F3D	12V	2E+1
1	2	3	4	5	6		7	8	9	10	11	12	13	16	17

8 - Tipo di comando / Control type

			Q30	GSV50 (Q50)	Q80	Q130
A1	Comando manuale con leva standard	Hand control with standard lever	•	•	•	•
A1/Z1*	Versione con kit distanziale per il montaggio del cursore 116	Version with spacer kit for installation of spool 116	•	•	•	•
A2	Comando manuale con leva standard ruotata di 180°	Hand control with standard lever mounted rotated 180°	•	•	•	•
A2/Z1*	Versione con kit distanziale per il montaggio del cursore 116	Version with spacer kit for installation of spool 116	•	•	•	•
A3*	Scatola di protezione in sostituzione del comando manuale con leva	Cap replacing hand control with lever	•	•	•	•
A4	Attacco diretto sul cursore per rinvio a distanza rigido	Direct control connection on spool for stiff remote control	•	•	•	•
A4/Z1*	Versione con kit distanziale per il montaggio del cursore 116	Version with spacer kit for installation of spool 116	•	•	•	•
A5	Attacco diretto sul cursore con terminale sferico (da utilizzare solo con il posizionamento M4 (2-1))	Direct control connection on spool with spherical end (Control to be used for positioning M4 (2-1))	•	•	•	•
A6	Attacco diretto sul cursore con terminale ad occhio fisso	Direct control connection on spool eye end	•	•	•	•
A6/Z1*	Versione con kit distanziale per il montaggio del cursore 116	Version with spacer kit for installation of spool 116	•	•	•	•
A8	Attacco diretto sul cursore per cavo flessibile rinvio a distanza	Direct connection on spool for remote flexible control	•	•	•	•
A8/Z1*	Versione con kit distanziale per il montaggio del cursore 116	Version with spacer kit for installation of spool 116	•	•	•	•
C1*	Cavo flessibile	Flexible cable	•	•	•	•
SL*	Comando a distanza	Remote control	•	•	•	•
SLA15*	Comando a cloche per controllo simultaneo di due cursori a distanza	Remote dual axis control for simultaneous operation of two spools	•	•	•	•

* Limitazioni / Limitations

Comando Control	Applicabile con: / Applicable with:	
	Comando / Control	Cursore / Spool
A3	M1-U1 / M2-U1 / M3-U1 / M1-U2 / M2-U2 / M3-U2 / D2 / P1-N / P1-NP / D3	Tutti / All
C1	A8 / M1U2 - M2U2 - M3U2	
SL		
SLA15		

Comando Control	Applicabile con: / Applicable with:	
	Posizionatore / Positioner	Cursore / Spool
A1/Z1 A2/Z1 A4/Z1 A6/Z1 A8/Z1	R8	116

Sezione di lavoro e/o elemento intermedio

Working section and/or intermediate section

Q30	F7S	R250	MSE	E50	R250	2x	103	A1	M1	V30	R250	V01	F3D	12V	2E+1
1	2	3	4	5	6		7	8	9	10	11	12	13	16	17

8 - Tipo di comando / Control type

		Q30	GSV50 (Q50)	Q80	Q130
	Leva a cloche per il comando singolo o simultaneo di due cursori:				
	<i>Dual axis for single or simultaneous control of two spools:</i>				
A15S	- con fulcro a sinistra <i>- with fulcrum on the left</i>	•	•	•	•
A15D	- con fulcro a destra <i>- with fulcrum on the right</i>	•	•	•	•
A16	- come a schema (pag. G-29) <i>- with scheme (page G-29)</i>	•	•	•	•
	Comando manuale con attivazione del contatto elettrico del microswitch centralizzato:				
	<i>Hand control with ON-OFF centralized microswitch operation</i>				
N1-A1	- per doppio effetto <i>- double acting</i>	•	•	•	•
N1A-A1	- per semplice effetto in posizione 1 <i>- single acting in 1 position</i>	•	•	•	•
N1B-A1	- per semplice effetto in posizione 2 <i>- single acting in 2 position</i>	•	•	•	•
	Comando manuale, ruotato di 180°, con attivazione del contatto elettrico del microswitch centralizzato:				
	<i>180° Rotated hand control with ON-OFF centralized microswitch operation</i>				
N1-A2	- per doppio effetto <i>- double acting</i>	•	•	•	•
N1A-A2	- per semplice effetto in posizione 1 <i>- single acting in 1 position</i>	•	•	•	•
N1B-A2	- per semplice effetto in posizione 2 <i>- single acting in 2 position</i>	•	•	•	•
	Comando microswitch centralizzato:				
	<i>Centralized microswitch control:</i>				
N1-A3	- per doppio effetto <i>- double acting</i>	•	•	•	•
N1A-A3	- per semplice effetto in posizione 1 <i>- single acting in 1 position</i>	•	•	•	•
N1B-A3	- per semplice effetto in posizione 2 <i>- single acting in 2 position</i>	•	•	•	•

A1 A1/Z1

A1: Comando manuale con leva standard
A1: Hand control with standard lever

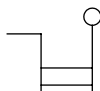

A1/Z1: Versione con kit distanziale per il montaggio del cursore 116
A1/Z1: Version with spacer kit for installation of spool 116

A2 A2/Z1

A2: Comando manuale con leva standard ruotata di 180°
A2: Hand control with standard lever rotated 180°

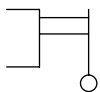

A2/Z1: Versione con kit distanziale per il montaggio del cursore 116
A2/Z1: Version with spacer kit for installation of spool 116

	A	B	C	D	Z
Q30 - GSV50 (Q50)	42 (1.654)	205 (8.071)	7°	18°	50.5 (1.988)
Q80 - Q130	55 (2.165)	260 (10.236)	6°	19°	68.5 (2.697)

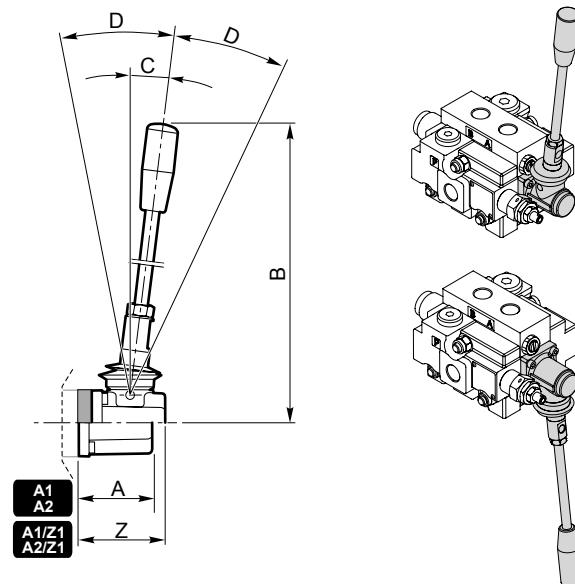

A3

Scatola di protezione in sostituzione del comando manuale con leva
Cap replacing hand control with lever

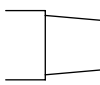

	A
Q30 - GSV50 (Q50)	42 (1.654)
Q80 - Q130	55 (2.165)

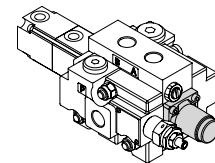

Sezione di lavoro e/o elemento intermedio

Working section and/or intermediate section

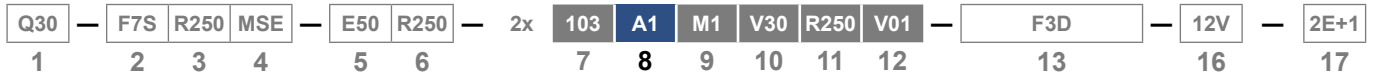

A4

A4/Z1

A4: Attacco diretto sul cursore per rinvio a distanza rigido
 A4: Direct control connection on spool for stiff remote control

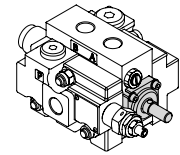
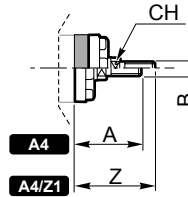
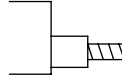

A4/Z1: Versione con kit distanziale per il montaggio del cursore 116
 A4/Z1: Version with spacer kit for installation of spool 116

	A	B	CH	Corsa Stroke	Z
Q30 - GSV50 (Q50)	39 (1.535)	M8	9 (0.354)	±5 (0.197)	47.5 (1.870)
Q80 - Q130	53 (2.087)	M10	14 (0.551)	±7 (0.276)	66.5 (2.618)

A5

Attacco diretto sul cursore con terminale sferico (da utilizzare solo con il posizionamento M4 (2-1))
 Direct control connection on spool with spherical end (Control to be used for positioning M4 (2-1))0

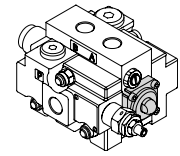
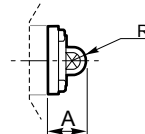
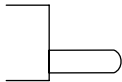

	A	R	Corsa Stroke
Q30 - GSV50 (Q50)	22 (0.866)	6.85 (0.270)	±5 (0.197)
Q80 - Q130	33 (1.299)	8.75 (0.344)	±7 (0.276)

A6

A6/Z1

A6: Attacco diretto sul cursore con terminale ad occhio fisso
 A6: Direct control connection on spool eye end

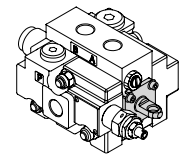
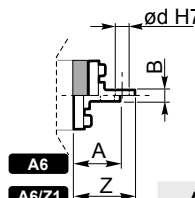
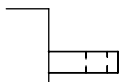

A6/Z1: Versione con kit distanziale per il montaggio del cursore 116
 A6/Z1: Version with spacer kit for installation of spool 116

	A	B	d	Corsa Stroke	Z
Q30 - GSV50 (Q50)	20 (0.787)	6 (0.236)	9 (0.354)	±5 (0.197)	28.5 (1.122)
Q80 - Q130	27 (1.063)	7 (0.276)	11 (0.433)	±7 (0.276)	40.5 (1.594)

A8

A8/Z1

A8: Attacco diretto sul cursore per cavo flessibile rinvio a distanza
 A8: Direct connection on spool for remote flexible control

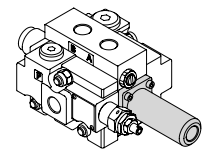
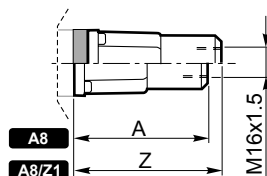
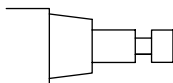

A8/Z1: Versione con kit distanziale per il montaggio del cursore 116
 A8/Z1: Version with spacer kit for installation of spool 116

	A	Z
Q30 - GSV50 (Q50)	73 (2.874)	81.5 (3.209)
Q80 - Q130	77 (3.031)	90.5 (3.563)

Sezione di lavoro e/o elemento intermedio

Working section and/or intermediate section

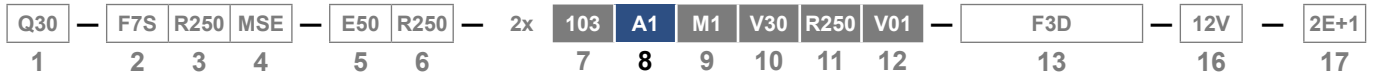

C1

Cavo flessibile
Flexible cable

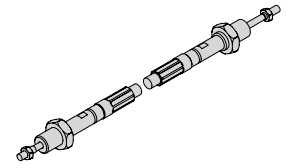
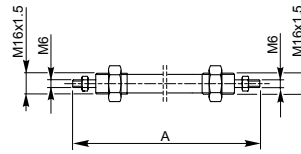
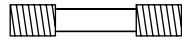

A

Q30 - GSV50 (Q50) Q80 - Q130	Massima lunghezza cavo consigliata 4000 mm Raggio min. di curvatura 200mm Max. recommended length 4000 mm Minimum radius curve 200 mm
---------------------------------	--

Dove è utilizzato il cavo flessibile C1, è necessario indicare la lunghezza del cavo espressa in mm.
Esempio per un cavo lungo 1000 mm: **A8-C1x1000-SL**

Indicate the cable length in mm when flexible cable C1 is used.
E.g.: for a cable 1000 mm in length: **A8-C1x1000-SL**

SL

Comando a distanza
Remote control

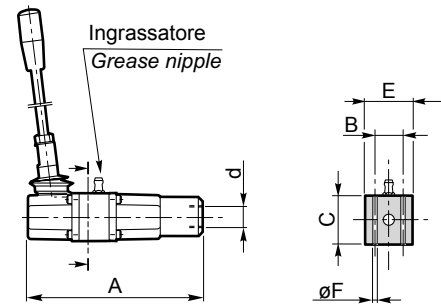
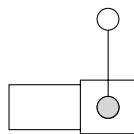
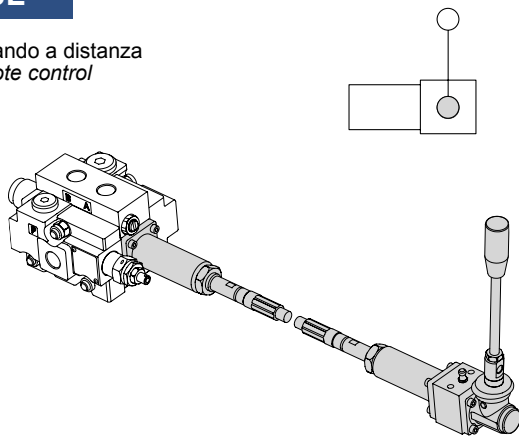

	A	B	C	d	E	F
Q30 - GSV50 (Q50)	135 (5.315)	26 (1.024)	40 (1.575)	M16x1.5	38 (1.496)	5.5 (0.217)
Q80 - Q130	172 (6.772)	33.5 (1.319)	45 (1.772)		45 (1.772)	6.5 (0.256)

SLA15

Comando a cloche per controllo simultaneo di due cursori a distanza
Remote dual axis control for simultaneous operation of two spools

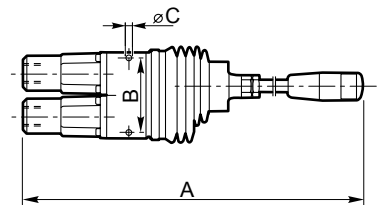
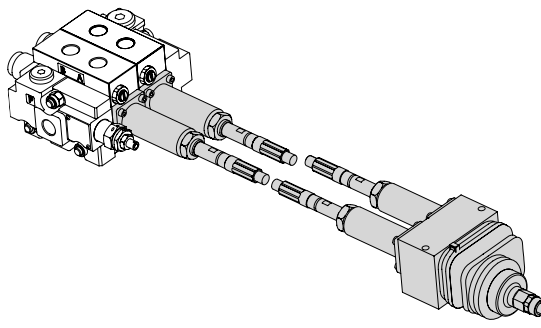
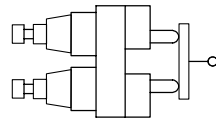

	A	B	Ød
Q30 - GSV50 (Q50) Q80 - Q130	358 (14.094)	77 (3.301)	6.5 (0.256)

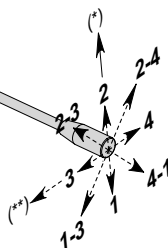

Sezione di lavoro e/o elemento intermedio

Working section and/or intermediate section

Q30	F7S	R250	MSE	E50	R250	2x	103	A1	M1	V30	R250	V01	F3D	12V	2E+1
1	2	3	4	5	6		7	8	9	10	11	12	13	16	17

A15

A15S

Con fulcro a sinistra
With fulcrum on the left

Leva a cloche per il comando singolo o simultaneo di due cursori, come schema di fianco
Dual axis for simultaneous or single control of two spools, as from the scheme on the side

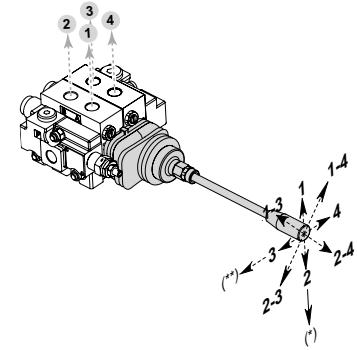
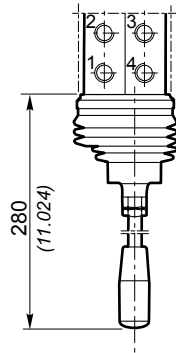

Eventuale cassetto con 4ª pos. (solo cod.126)
Optional spool with 4th position (only code 126)
(*) su 1ª sezione / on 1st section
(**) su 2ª sezione / on 2nd section

A15D

Con fulcro a destra
With fulcrum on the right

Leva a cloche per il comando singolo o simultaneo di due cursori, come schema a lato
Dual axis for simultaneous or single control of two spools, as from the scheme on the side

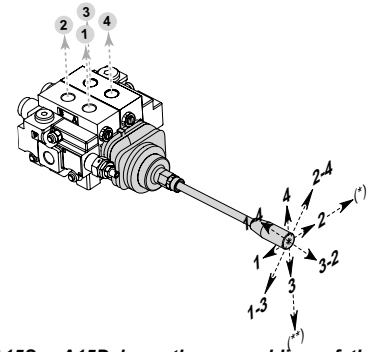
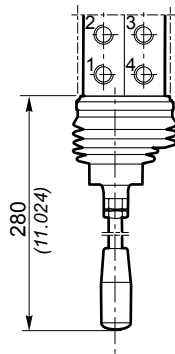
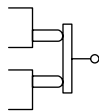

N.B. Entrambe le versioni A15S - A15D, prevedono come montaggio standard la piastrina verso il basso.
Per il montaggio con la piastrina verso l'alto vedere i distributori monoblocco a pag. F-25; con questa configurazione di montaggio non è possibile montare le valvole a cartuccia.

Note: Both versions of A15S - A15D have the assembling of the plate downwards as a standard procedure.
To obtain the assembling of the plate upwards, please see monoblock directional control valves (page F-25): This assembling configuration not permitted to mount cartridge valves.

A16

Leva a cloche per il controllo singolo o simultaneo di due cursori come a schema sottoindicato
Dual axis for single or simultaneous control of two spools as from the scheme here below

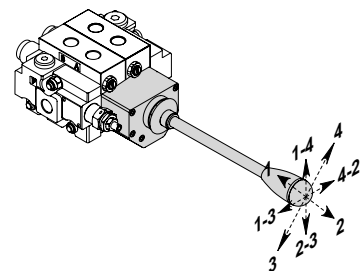
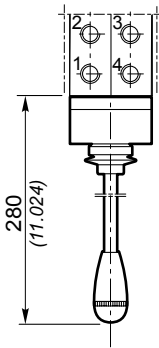
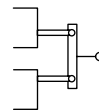

I comandi **A15**, **A16** o **SLA15** sono dei joystick che comandano due sezioni di lavoro; essendo un comando unico viene inserito come codice solo nella prima sezione di lavoro e viene omesso nella seconda.
Esempio
Q30 - F7SR250 - 103/**A15**/M1 - 103/M1 - F3D
Nella seconda sezione di lavoro è indicato solo il cursore e il posizionatore.

Controls **A15**, **A16** or **SLA15** are joysticks that control two working sections. Since it is a single control, it is only entered as a code in the first work section and is omitted from the second.
Example
Q30 - F7SR250 - 103/**A15**/M1 - 103/M1 - F3D
Only the spool and positioner are indicated in the second working section.

Quando è richiesto anche il cavo C1, è necessario specificarne la lunghezza in entrambe le sezioni.
Esempio
Q30 - F7SR250 - 103/**A8-C1x1000**-SLA15/M1 - 103/**A8-C1x1000**/M1 - F3D

When cable C1 is also required, its length must be specified in both sections.
Example
Q30 - F7SR250 - 103/**A8-C1x1000**-SLA15/M1 - 103/**A8-C1x1000**/M1 - F3D

Sezione di lavoro e/o elemento intermedio

Working section and/or intermediate section

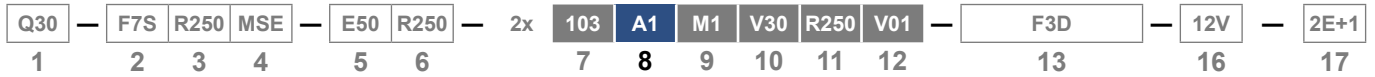

N1-A1
N1A-A1
N1B-A1

Comando manuale con attivazione del contatto elettrico del microswitch centralizzato.

- N1-A1: Per doppio effetto
- N1A-A1: Per semplice effetto in pos. 1
- N1B-A1: Per semplice effetto in pos. 2
- Hand control with ON-OFF centralized microswitch operation.
- N1 -A1: Double acting
- N1A-A1: Single acting in 1 position
- N1B-A1: Single acting in 2 position

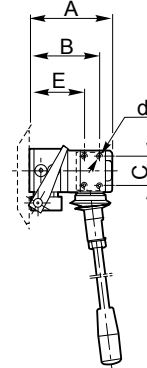
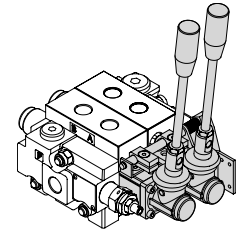
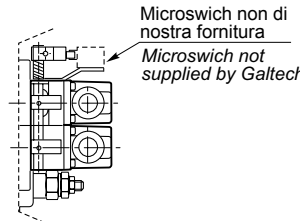
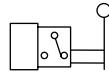

	A	B	C	E	d
Q30 - GSV50 (Q50)	70 (2.756)	59 (2.323)	25 (0.984)	49 (1.929)	M4
Q80 - Q130	84 (3.307)				

N1-A2
N1A-A2
N1B-A2

Comando manuale ruotato di 180° con attivazione del contatto elettrico del microswitch centralizzato.

- N1-A2: Per doppio effetto
- N1A-A2: Per semplice effetto in pos. 1
- N1B-A2: Per semplice effetto in pos. 2
- 180° rotated hand control with ON-OFF centralized microswitch operation.
- N1-A2: Double acting
- N1A-A2: Single acting in 1 position
- N1B-A2: Single acting in 2 position

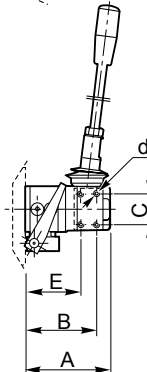
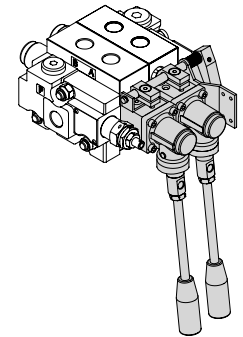
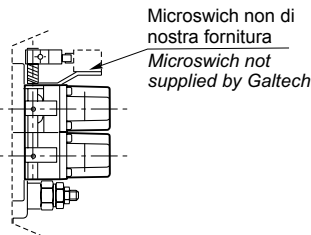
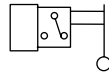

	A	B	C	E	d
Q30 - GSV50 (Q50)	70 (2.756)	59 (2.323)	25 (0.984)	49 (1.929)	M4
Q80 - Q130	84 (3.307)				

N1-A3
N1A-A3
N1B-A3

Comando microswitch centralizzato.

- N1-A3: Per doppio effetto
- N1A-A3: Per semplice effetto in pos. 1
- N1B-A3: Per semplice effetto in pos. 2
- Centralized microswitch control.
- N1-A3: Double acting
- N1A-A3: Single acting in 1 position
- N1B-A3: Single acting in 2 position

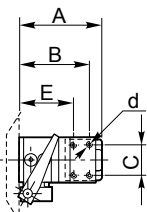
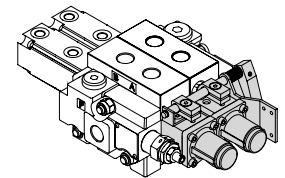
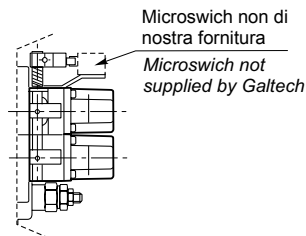
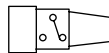

Sezione di lavoro e/o elemento intermedio

Working section and/or intermediate section

Q30	F7S	R250	MSE	E50	R250	2x	103	A1	M1	V30	R250	V01	F3D	12V	2E+1
1	2	3	4	5	6		7	8	9	10	11	12	13	16	17

9 - Tipo posizionario

* La posizione dei campi 8 e 9 si riferisce al comando collocato sul lato effetto A e al posizionario lato effetto B; se le posizioni sono opposte, invertire i due campi 5 e 6 come da esempio seguente:

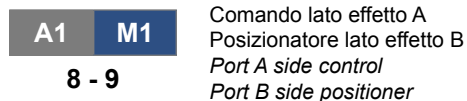

6 - Positioner type

* The position of fields 8 and 9 refers to the control located on the A port side and to the positioner on the B port side. If the positions are opposite, invert the two fields 5 and 6 as shown in the example below:

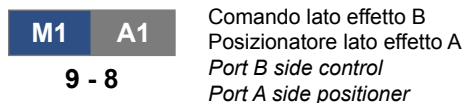

Posizionatori

		Q30	GSV50 (Q50)	Q80	Q130
M1	Tre posizioni ritorno a molla in pos.0	•	•	•	•
M2	Due posizioni 0-1 ritorno a molla in pos.0	•	•	•	•
M3	Due posizioni 0-2 ritorno a molla in pos.0	•	•	•	•
M4(1-2)	Due posizioni estreme ritorno a molla in pos.1	•	•	•	•
M4(2-1)	Due posizioni estreme ritorno a molla in pos.2	•	•	•	•
R1	Tre posizioni ritorno a molla in pos.0, detent in pos.1	•	•	•	•
R2	Tre posizioni ritorno a molla in pos.0, detent in pos.2	•	•	•	•
R3	Tre posizioni in detent	•	•	•	•
R4	Due posizioni in detent 0-1	•	•	•	•
R5	Due posizioni in detent 0-2	•	•	•	•
R6	Due posizioni in detent 1-2	•	•	•	•
R8*	Due posizioni (1 e 2) con ritorno a molla in pos. 0; (3) 4ª posizione flottante con detent. (Da montare con Z1 lato comando e cursore 116)	•	•	•	•
R10/Z1	Due posizioni (1 e 2) con ritorno a molla in pos. 0; (3) 4ª posizione flottante con detent (da montare con cursore 126)	•	•	•	•
R1K*	Comando a 3 posizioni, detent in pos. 1 con sgancio automatico registrabile. Disponibile solo con cursore cod. 103 e 111	•	•	•	•
R2K*	Comando a 3 posizioni, detent in pos. 2 con sgancio automatico registrabile. Disponibile solo con cursore cod. 103 e 111	•	•	•	•
R3K*	Comando a 3 posizioni, detent in pos. 1 e 2 con sgancio automatico registrabile. Disponibile solo con cursore cod. 103 e 111	•	•	•	•
M1-B1	Tre posizioni ritorno a molla in pos.0 con comando microswitch posteriore	•	•	•	•
M2-B1	Due posizioni, 0-1, ritorno a molla in pos.0 con comando microswitch posteriore	•	•	•	•
M3-B1	Due posizioni, 0-2, ritorno a molla in pos. 0 con comando microswitch posteriore	•	•	•	•
M1-N1	Tre posizioni ritorno a molla in pos. 0, con attivazione del contatto elettrico del microswitch centralizzato	•	•	•	•
M1-N1A	M1-N1: Per doppio effetto	•	•	•	•
M1-N1B	M1-N1A: Per semplice effetto in pos 1 M1-N1B: Per semplice effetto in pos 2	•	•	•	•
M2-N1	Due posizioni, 0-1, con ritorno a molla in pos.0, con attivazione del contatto elettrico del microswitch centralizzato	•	•	•	•
M3-N1	Due posizioni, 0-2, con ritorno a molla in pos.0, con attivazione del contatto elettrico del microswitch centralizzato	•	•	•	•

* Limitazioni / Limitations

Posizionatore Positioner	Applicabile con: / Applicable with:		
	Comando / Control	Cursore / Spool	Valvole / Valves
R8	A1/Z1 - A2/Z1 - A4/Z1 - A6/Z1 - A8/Z1	116	Tutte le valvole a cartuccia e tutte le valvole a pannello All cartridge and panel valves
R10/Z1	Tutti / All	126	
R1K R2K R3K	A1 / A2 / A4 / A5 / A6 / A8 / SL / SLA15 / A15 / A16 / N1-A1 / N1-A2 / N1-A3	103 / 111	

Sezione di lavoro e/o elemento intermedio

Working section and/or intermediate section

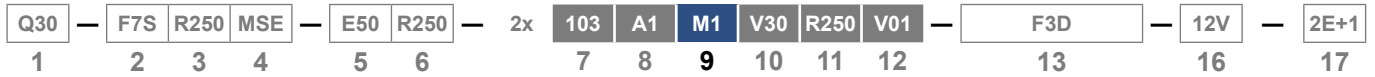

M1

Tre posizioni ritorno a molla in pos.0
Three positions spring centred in 0

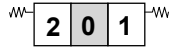

M2

Due posizioni 0-1 ritorno a molla in pos.0
Two positions spring 0-1 centred in 0

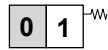

M3

Due posizioni 0-2 ritorno a molla in pos.0
Two positions spring 0-2 centred in 0



M4 (1-2)

Due posizioni estreme ritorno a molla in pos.1
Two end positions spring back in 1

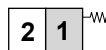

M4 (2-1)

Due posizioni estreme ritorno a molla in pos.2
Two end positions spring back in 2

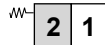

	A			
	M1	M2	M3	M4 2-1
Q30 - GSV50 (Q50)	42 (1.654)	42 (1.654)	42 (1.654)	42 (1.654)
Q80 - Q130	55 (2.165)	55 (2.165)	55 (2.165)	55 (2.165)

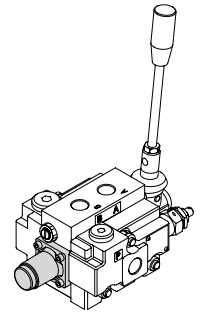
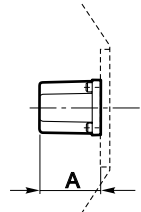

R1

Tre posizioni ritorno a molla in pos.0, detent in pos.1
Three positions spring centred in 0, detent in 1



R2

Tre posizioni ritorno a molla in pos.0, detent in pos.2
Three positions spring centred in 0, detent in 2



	A	
	R1	R2
Q30 - GSV50 (Q50)	52 (2.047)	54 (2.126)
Q80 - Q130	70 (2.756)	68.5 (2.697)

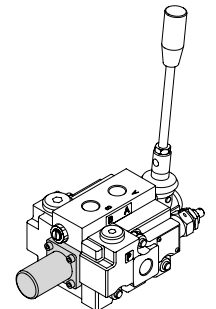
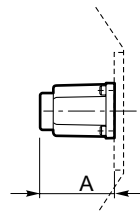

R3

Tre posizioni in detent
Three positions detent

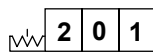

R4

Due posizioni in detent 0-1
Two positions detent 0-1



R5

Due posizioni in detent 0-2
Two positions detent 0-2

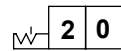

R6

Due posizioni in detent 1-2
Two positions detent 1-2

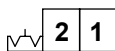

	A			
	R3	R4	R5	R6
Q30 - GSV50 (Q50)	42 (1.654)	42 (1.654)	42 (1.654)	42 (1.654)
Q80 - Q130	55 (2.165)	55 (2.165)	55 (2.165)	55 (2.165)

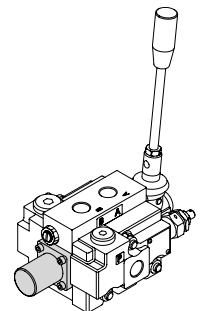
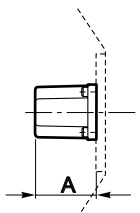

Sezione di lavoro e/o elemento intermedio

Working section and/or intermediate section

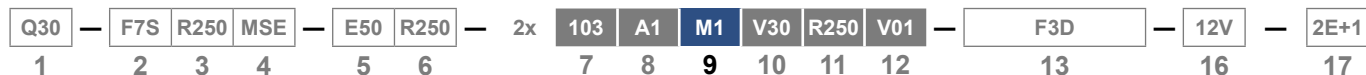

R8

Due posizioni (1 e 2) con ritorno a molla in pos. 0; (3) 4ª posizione flottante con detent.
 (Da montare con Z1 lato comando e cursore 116)
 Two positions (1 and 2) with spring return centred in 0 position.
 (3) 4th position floating with detent.
 (Mounting with Z1 side control and spool 116)

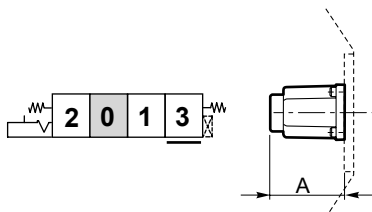

	A
Q30 - GSV50 (Q50)	56.5 (2.224)
Q80	75 (2.953)
Q130	80 (3.150)

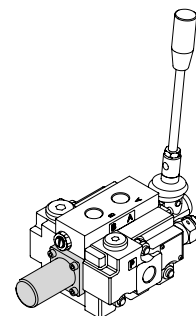

R10/Z1

Due posizioni (1 e 2) con ritorno a molla in pos. 0, (3) 4ª posizione flottante con detent
 (Da montare cursore 126)
 Two positions (1 and 2) with spring return centred in 0 position
 (3) 4th position floating with detent.
 (Mounting with spool 126)

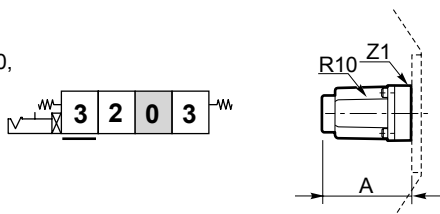

	A
Q30 - GSV50 (Q50)	70 (2.756)
Q80	92 (3.622)

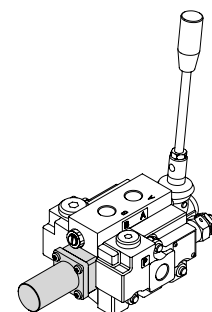

R1K

Comando a 3 posizioni, detent in pos. 1 con sgancio automatico registrabile. Disponibile solo con cursore cod. 103 e 111
 3 Position control, detent in 1 pos. with automatic adjustable release. Available with spool code 103 and 111 only

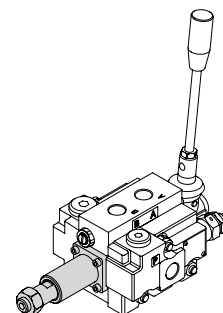
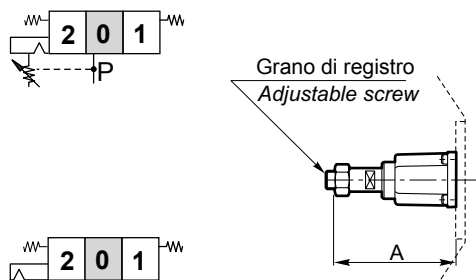

R2K

Comando a 3 posizioni, detent in pos. 2 con sgancio automatico registrabile. Disponibile solo con cursore cod. 103 e 111
 3 Position control, detent in 2 pos. with automatic adjustable release. Available with spool code 103 and 111 only



R3K

Comando a 3 posizioni, detent in pos. 1 e 2 con sgancio automatico registrabile. Disponibile solo con cursore cod. 103 e 111
 3 Position control, detent in 1 and 2 pos. with automatic adjustable release. Available with spool code 103 and 111 only

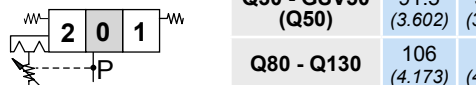

	A		
	R1K	R2K	R3K
Q30 - GSV50 (Q50)	91.5 (3.602)	91.5 (3.602)	91.5 (3.602)
Q80 - Q130	106 (4.173)	106 (4.173)	106 (4.173)

Sezione di lavoro e/o elemento intermedio

Working section and/or intermediate section

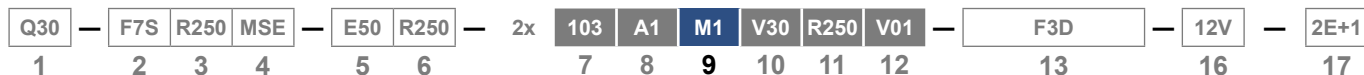

M1-B1

Tre posizioni ritorno a molla in pos.0 con comando microswitch posteriore
 Three positions spring centred in 0 with back microswitch control

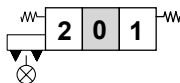

Microswitch non di nostra fornitura

Microswitch not supplied by Galtech

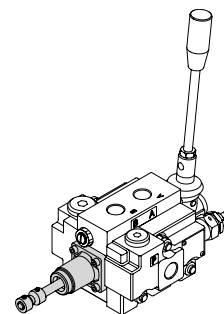
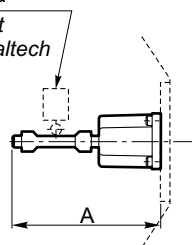

M2-B1

Due posizioni, 0-1, ritorno a molla in pos.0 con comando microswitch posteriore
 Two positions, 0-1, spring centred in 0 with back microswitch control

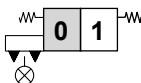

	A		
	M1-B1	M2-B1	M3-B1
Q30 - GSV50 (Q50)	82 (3.228)	82 (3.228)	82 (3.228)
Q80 - Q130	102 (4.016)	102 (4.016)	102 (4.016)

M3-B1

Due posizioni, 0-2, ritorno a molla in pos. 0 con comando microswitch posteriore
 Two positions, 0-2, spring centred in 0 with back microswitch control

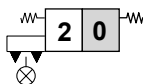

**M1-N1
M1-N1A
M1-N1B**

Tre posizioni ritorno a molla in pos. 0, con attivazione del contatto elettrico del microswitch centralizzato
 M1-N1: Per doppio effetto
 M1-N1A: Per semplice effetto in pos 1
 M1-N1B: Per semplice effetto in pos 2
 Three positions spring centred in 0, with ON-OFF centralized microswitch operation.
 N1-A1: Double acting
 N1A-A1: Single acting in 1 position
 N1B-A1: Single acting in 2 position

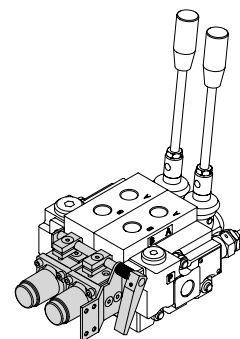
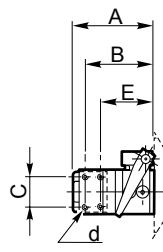
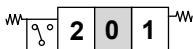

M2-N1

Due posizioni, 0-1, con ritorno a molla in pos.0, con attivazione del contatto elettrico del microswitch centralizzato
 Two positions, 0-1, with spring centred in 0, with ON-OFF centralized microswitch operation



Microswitch non di nostra fornitura
 Microswitch not supplied by Galtech

M3-N1

Due posizioni, 0-2, con ritorno a molla in pos.0, con attivazione del contatto elettrico del microswitch centralizzato
 Two positions, 0-2, with spring centred in 0, with ON-OFF centralized microswitch operation

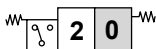

	A	B	C	E	d
Q30 - GSV50 (Q50)	70 (2.756)	59 (2.323)	25 (0.984)	49 (1.929)	M4
Q80 - Q130	84 (3.307)				

Sezione di lavoro e/o elemento intermedio

Working section and/or intermediate section

Q30	F7S	R250	MSE	E50	R250	2x	103	A1	M1	V30	R250	V01	F3D	12V	2E+1
1	2	3	4	5	6		7	8	9	10	11	12	13	16	17

Comandi con posizionamento / Controls with positioning (pag. XXX)

		Q30	GSV50 (Q50)	Q80	Q130
M1-U1*	Tre posizioni con ritorno a molla in pos.0, attacco diretto sul cursore per rinvio a distanza rigido	•	•	•	•
M2-U1*	Due posizioni, 0-1, con ritorno a molla in pos.0, attacco diretto sul cursore per rinvio a distanza rigido	•	•	•	•
M3-U1*	Due posizioni, 0-2, con ritorno a molla in pos. 0, attacco diretto sul cursore per rinvio a distanza rigido	•	•	•	•
M1-U2*	Tre posizioni con ritorno a molla in pos. 0, attacco diretto sul cursore per rinvio a distanza con cavo flessibile	•	•	•	•
M2-U2*	Due posizioni, 0-1, ritorno a molla in pos. 0, attacco diretto sul cursore per rinvio a distanza con cavo flessibile	•	•	•	•
M3-U2*	Due posizioni, 0-2, ritorno a molla in pos. 0, attacco diretto sul cursore per rinvio a distanza con cavo flessibile	•	•	•	•
D2*	Comando elettroidraulico doppio con ritorno in pos. 0			•	•
P1-N*	Comando pneumatico	•	•	•	•
P1-NP*	Comando pneumatico progressivo	•	•	•	•
D3*	Comando elettropneumatico	•	•	•	•

* Limitazioni / Limitations

Posizionatore Positioner	Applicabile con: / Applicable with:	
	Comando / Control	Cursore / Spool
M1-U1 M2-U1 M3-U1 M1-U2 M2-U2 M3-U2 D2 P1-N P1-NP D3	A1 / A2 / A3 / A4 / A6 / A8	Tutti tranne 116 e 126 All except 116 and 126

Sezione di lavoro e/o elemento intermedio

Working section and/or intermediate section

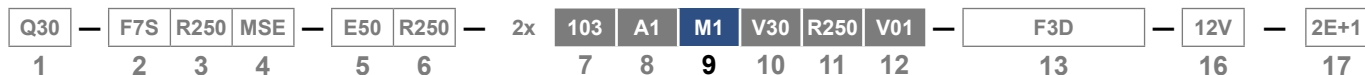

M1-U1

Tre posizioni con ritorno a molla in pos.0, attacco diretto sul cursore per rinvio a distanza rigido
Three positions spring centred in 0, with direct control connection on spool, cap side, for stiff remote control



M2-U1

Due posizioni, 0-1, con ritorno a molla in pos.0, attacco diretto sul cursore per rinvio a distanza rigido
Two positions, 0-1, spring centred in 0, with direct control connection on spool, cap side, for stiff remote control

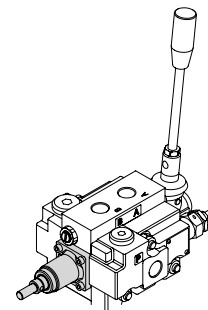
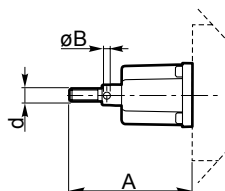
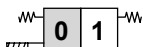

M3-U1

Due posizioni, 0-2, con ritorno a molla in pos. 0, attacco diretto sul cursore per rinvio a distanza rigido
Two positions, 0-2, spring centred in 0, with direct control connection on spool, cap side, for stiff remote control

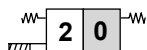

	A	B	d
Q30 - GSV50 (Q50)	73 (2.874)	4 (0.157)	M8
Q80 - Q130	96 (3.780)	5 (0.197)	M10

M1-U2

Tre posizioni con ritorno a molla in pos. 0, attacco diretto sul cursore per rinvio a distanza con cavo flessibile
Three positions spring centred in 0, direct control connection on spool, cap side, for flexible remote control



M2-U2

Due posizioni, 0-1, ritorno a molla in pos. 0, attacco diretto sul cursore per rinvio a distanza con cavo flessibile
Two positions, 0-1, spring centred in 0, direct control connection on spool, cap side, for flexible remote control

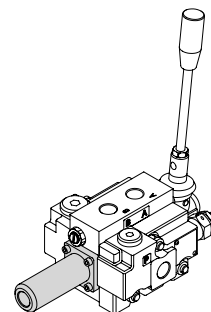
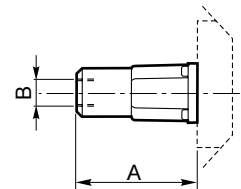
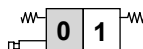

M3-U2

Due posizioni, 0-2, ritorno a molla in pos. 0, attacco diretto sul cursore per rinvio a distanza con cavo flessibile
Two positions, 0-2, spring centred in 0, direct control connection on spool, cap side, for flexible remote control



	A	B
Q30 - GSV50 (Q50)	73 (2.874)	M16X1.5
Q80 - Q130	77 (3.031)	

Sezione di lavoro e/o elemento intermedio

Working section and/or intermediate section

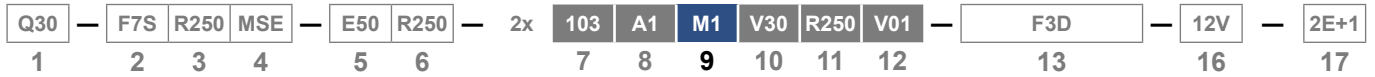

D2

Solo per Q80 e Q130
Only for Q80 and Q130

Comando elettroidraulico doppio
con ritorno in pos. 0
Double electro-hydraulic
control spring centred in 0

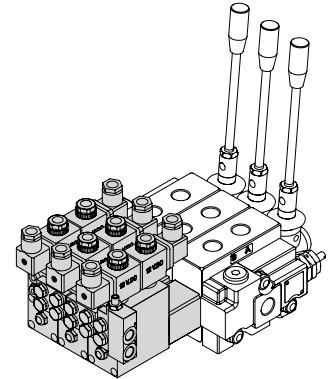
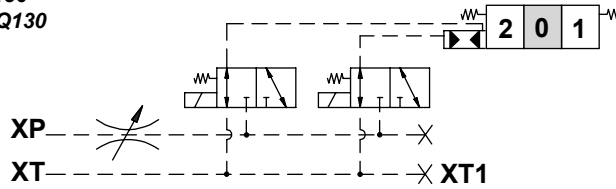

Vite di regolazione
velocità di commutazione
Commutation speed
adjusting screw

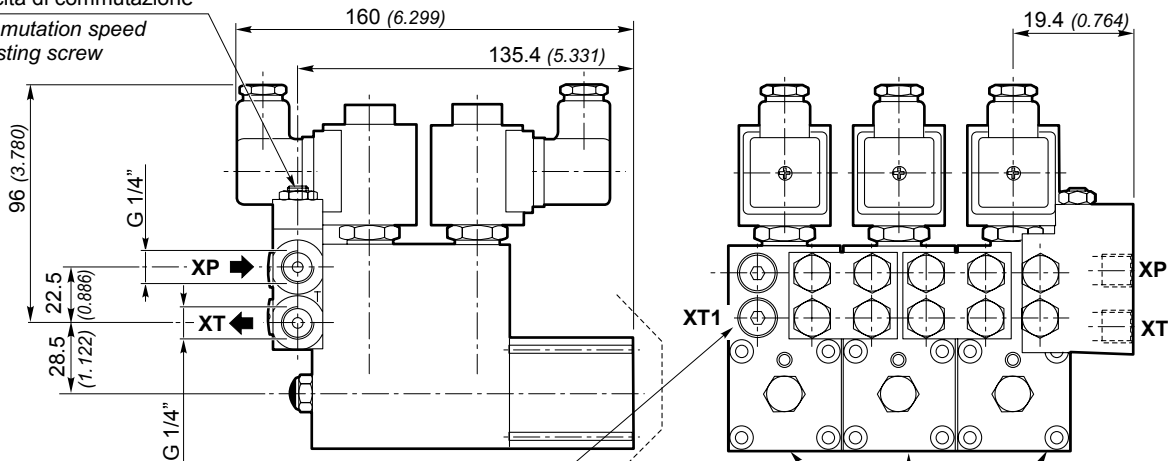

Porta G1/8" da collegare a serbatoio in caso di utilizzo di elemento intermedio cod. E62
If use the intermediate element E62, connect the port G1/8" to the tank

Codice: D2-2R per elementi successivi
Code: D2-2R for the following elements

Codice: D2-1R per il 1° elemento
Code: D2-1R for the 1° elements

Pressione di pilotaggio in XP Pilot pressure in XP		Contropressione max. su XT Maximum back pressure on XT	Portata minima per ogni elemento Minimum flow for each section	Volume di pilotaggio per elemento Piloting volume for each section
Max. 35 bar (490 PSI)	Min. 20 bar (280 PSI)	4 bar (56 PSI)	0.5 lt/min (0.132 GPM)	5.5 cm ³ (0.336 in ³)

Caratteristiche tecniche elettromagnete tipo "H" / Electromagnet characteristics type "H"

Attacco magnete / Magnet connection	Tipo DIN 43650 (versione A) / Type DIN 43650 (A version)
Tipo di protezione / Protection type	IP 65
Classe d'isolamento / Coil insulation class	H 180 VDE 0580
Tensione di alimentazione / Supply voltage	D.C.: 12, 24V A.C. - 50 Hz: 110, 220 V
Variazione di tensione max. / Maximum voltage tolerance	± 10%
Potenza assorbita / Absorbed power supply	18 W
Rapporto di max. utilizzo / Maximum utilization ratio	100%
Temperatura max. / Max. temperature	100° C

Sezione di lavoro e/o elemento intermedio

Working section and/or intermediate section

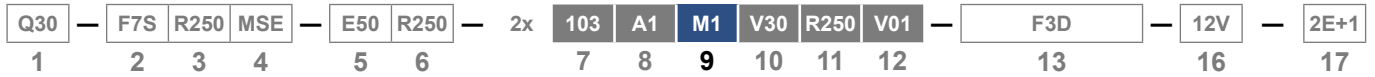

P1-N

Comando pneumatico a tre posizioni con ritorno in pos. 0
 Three positions pneumatic control
 spring centred in 0

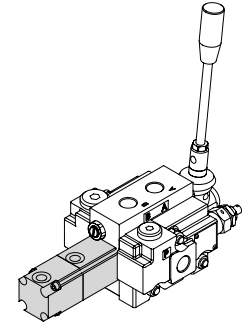
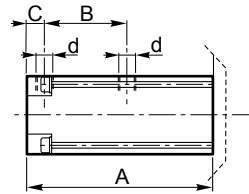
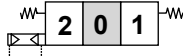

	A	B	C	d
Q30 - GSV50 (Q50)	90.5 (3.563)	43 (1.693)	10 (0.394)	G 1/8"
Q80 - Q130	107 (4.213)	48 (1.890)	10.5 (0.413)	

Pressione di pilotaggio / Pilot pressure	Min.	5 bar (72.5 PSI)
	Max.	30 bar (435 PSI)
Volume pilotaggio / Pilot volume	Q30 - GSV50 (Q50)	4 cm ³ (0.244 in ³)
	Q80 - Q130	9 cm ³ (0.549 in ³)

P1-NP

Comando pneumatico progressivo a tre posizioni con ritorno in posizione 0 per azionamento con manipolatore
 Three positions progressive pneumatic control, spring centred in 0 for remote control

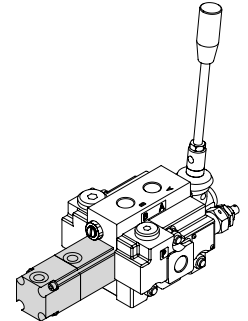
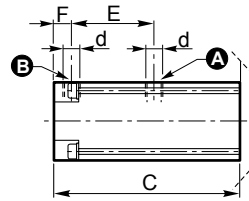

	C	E	F	d
Q30 - GSV50 (Q50)	90.5 (3.563)	43 (1.693)	10 (0.394)	G 1/8"
Q80 - Q130	107 (4.213)	48 (1.890)	10.5 (0.413)	

Diagramma pressione di pilotaggio - Corsa spool / Pilot pressure diagram - Spool stroke

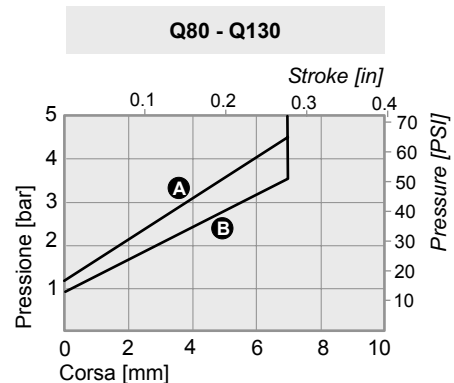
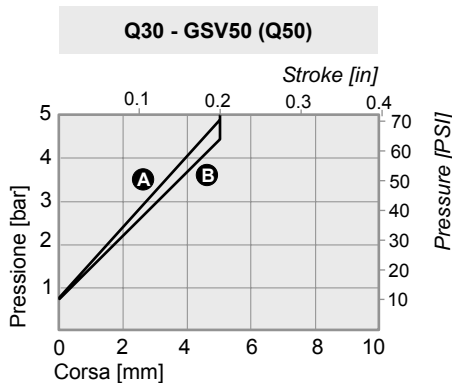

Pressione di pilotaggio / Pilot pressure	Min.	5 bar (72.5 PSI)
	Max.	30 bar (435 PSI)
Volume pilotaggio / Pilot volume	Q30 - GSV50 (Q50)	4 cm ³ (0.244 in ³)
	Q80 - Q130	9 cm ³ (0.549 in ³)

Sezione di lavoro e/o elemento intermedio

Working section and/or intermediate section

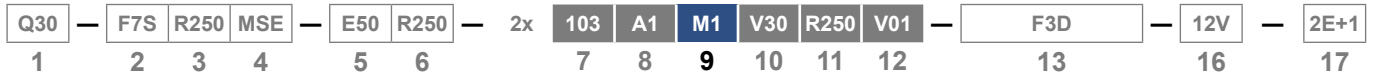

D3

Comando elettropneumatico a tre posizioni con ritorno in pos. 0
 Three positions electro-pneumatic control spring centred in 0

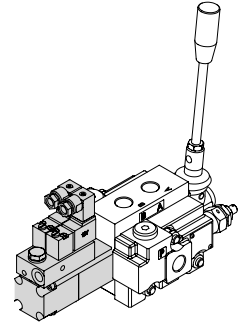
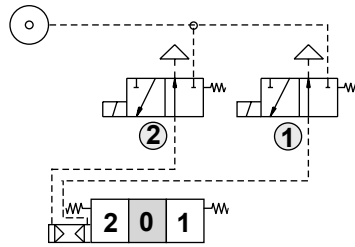

Q30 - GSV50 (Q50)

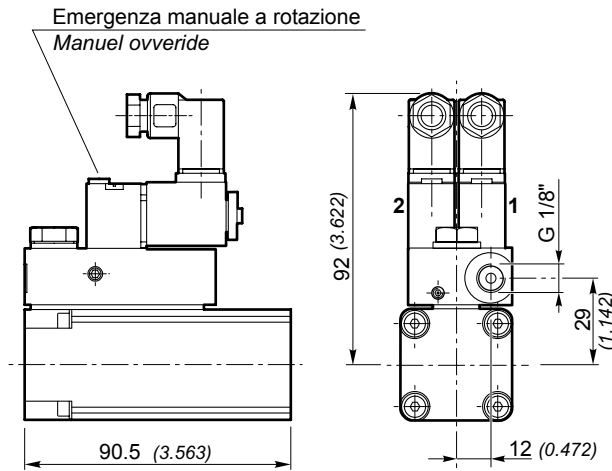

Caratteristiche di funzionamento Operation characteristics	
Pressione di pilotaggio Pilot pressure	1 ÷ 10 bar (14.5 ÷ 145 PSI)
Volume pilotaggio Pilot volume	27NI/ a 6 bar Δpl (27NI/ a 87 PSI Δpl)

Caratteristiche tecniche elettromagnete Electromagnet characteristics	
Tipo attacco magnete Magnet connection type	DIN 175301-803-C
Tipo di protezione Protection type	IP 65
Classe d'isolamento Coil insulation class	F
Tensione di alimentazione Supply voltage	D.C.: 12, 24V A.C.: 50 Hz 230 V
Variazione di tensione max. Maximum voltage tolerance	± 10%
Potenza assorbita Absorbed power supply	D.C.: 2.9 W A.C. 4VA
Rapporto di max. utilizzo Maximum utilization ratio	100%
Temperatura max. Max. temperature	-10 ÷ 50 °C

Q80 - Q130

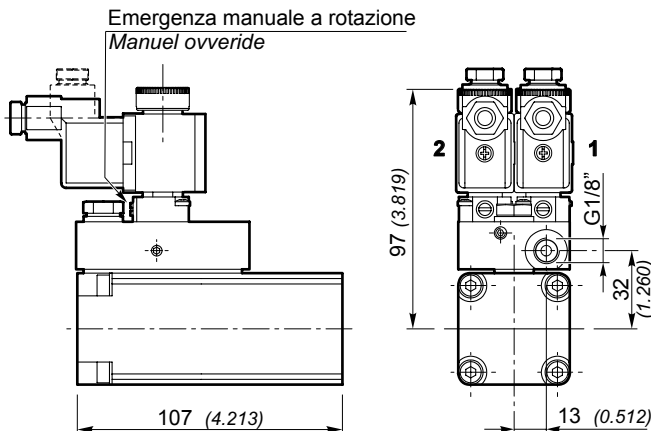

Caratteristiche di funzionamento Operation characteristics	
Pressione di pilotaggio Pilot pressure	1 ÷ 10 bar (14.5 ÷ 145 PSI)
Volume pilotaggio Pilot volume	53NI/ a 6 bar Δpl (53NI/ a 87 PSI Δpl)

Caratteristiche tecniche elettromagnete Electromagnet characteristics	
Tipo attacco magnete Magnet connection type	DIN 43650
Tipo di protezione Protection type	IP 65
Classe d'isolamento Coil insulation class	F
Tensione di alimentazione Supply voltage	D.C.: 12, 24V
Variazione di tensione max. Maximum voltage tolerance	± 10%
Potenza assorbita Absorbed power supply	D.C.: 5 W
Rapporto di max. utilizzo Maximum utilization ratio	100%
Temperatura max. Max. temperature	-10 ÷ 50 °C

Sezione di lavoro e/o elemento intermedio

Working section and/or intermediate section

Q30	F7S	R250	MSE	E50	R250	2x	103	H1	V30	R250	V01	F3D	12V	2E+1
1	2	3	4	5	6		7	8	10	11	12	13	16	17

Comandi completi / Complete controls

			Q30	GSV50 (Q50)	Q80	Q130
H1*	Comando idraulico ad alta pressione ON-OFF a tre posizioni, ritorno a molla in posizione 0	Three positions with high-pressure hydraulic control, spring centered in 0 position	•	•	•	•
H5*	Comando idraulico a bassa pressione per manipolatore idraulico	Low pressure hydraulic control for hydraulic pilot valves	•	•	•	•
RTL-s*	Comando rotativo frizionato a tre posizioni: tacca in pos. 0, leva in pos. 2	3-position clutch-operated rotary control: notch mark in pos. 0, lever in pos. 2	•	•	•	•
RTL-d*	Comando rotativo frizionato a tre posizioni: tacca in pos. 0, leva in pos. 1	3-position clutch-operated rotary control: detent in pos. 0, lever in pos. 1	•	•	•	•
C2*	Comando a camme 2 posizioni estreme 1-2, ritorno a molla in pos. 1	Cam control, 2 end positions 1-2, spring centered in 1 position	•	•	•	•
C3*	Comando a camme 2 posizioni estreme 2-1, ritorno a molla in pos. 2	Cam control, 2 end positions 2-1, spring centered in 2 position	•	•	•	•
A1/D41*	Comando elettrico diretto doppio, ritorno a molla in pos. 0	Double direct electrical control with spring centred in 0	•	•	•	
A2/D41*	Comando elettrico diretto doppio con leva ruotata, ritorno a molla in pos. 0	180° rotated double direct electrical control with spring centred in 0	•	•	•	
A1/DP*	Comando elettrico diretto doppio, ritorno a molla in pos. 0	Double direct electrical control with spring centred in 0	•	•	•	
A2/DP*	Comando elettrico diretto doppio, ritorno a molla in pos. 0	Double direct electrical control with spring centred in 0	•	•	•	
D9*	Comando elettrico diretto a due magneti con ritorno a molla in pos. 0	Double direct electrical control with spring centred in 0	•	•	•	

* Limitazioni / Limitations

Comando completo Complete control	Applicabile con: / Applicable with:	
	Cursore / Spool	Valvole / Valves
H1	Tutti tranne / All except 116 / 126	Tutte le valvole a cartuccia e tutte le valvole a pannello All cartridges and panel valves
H5		
RTL-s		
RTL-d		
C2		
C3		
A1/D41	101 / 102 / 103 / 107 / 108 / 109 / 110 / 111	
A2/D41		
A1/DP		
A2/DP		
D9		

Sezione di lavoro e/o elemento intermedio

Working section and/or intermediate section



H1

Comando idraulico ad alta pressione ON-OFF a tre posizioni, ritorno a molla in posizione 0
 Three positions whit high-pressure hydraulic control, spring centred in 0 position

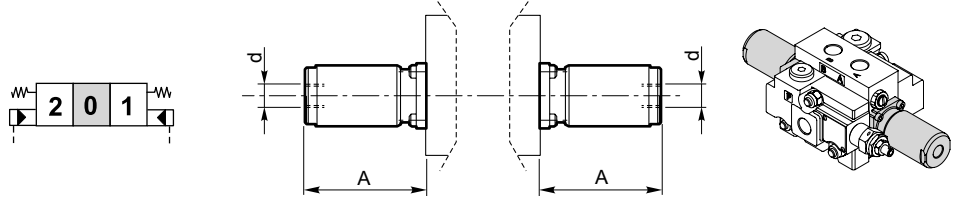

	A	d
Q30 - GSV50 (Q50)	70 (2.756)	G 1/4
Q80 - Q130	85 (3.346)	

Pressione di pilotaggio / Pilot pressure	Min.	16 bar (232 PSI)
	Max.	350 bar (5075 PSI)
Volume pilotaggio / Pilot volume	Q30- GSV50 (Q50)	2 cm ³ (0.122 in ³)
	Q80-Q130	3 cm ³ (0.183 in ³)

H5

Comando idraulico a bassa pressione a tre posizioni per manipolatore idraulico, ritorno a molla in posizione 0
 Three positions whit low-pressure control for hydraulic remote control, spring centred in 0 position

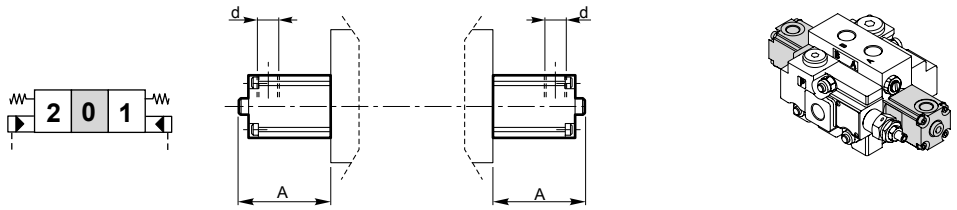

	A	d
Q30 - GSV50 (Q50)	50 (1.969)	G 1/4
Q80 - Q130	71.5 (2.815)	

Diagramma pressione di pilotaggio - Corsa spool / Pilot pressure diagram - Spool stroke

Q30 - GSV50 (Q50)

Q80 - Q130

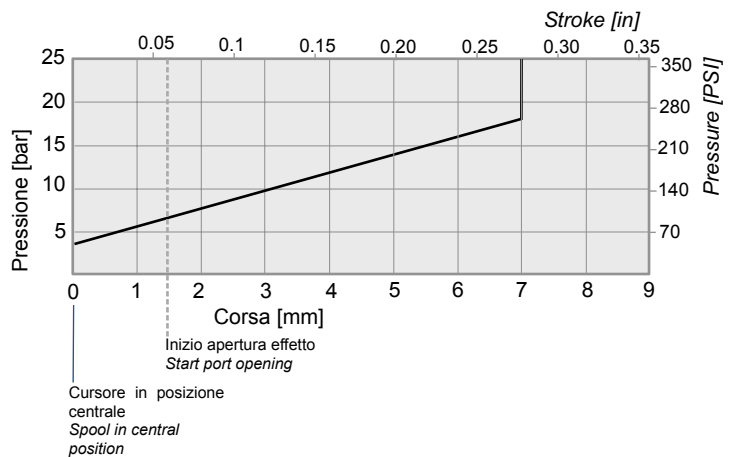
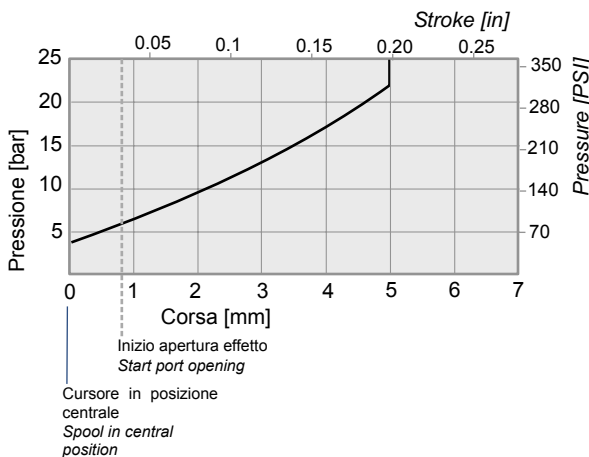

Pressione di pilotaggio / Pilot pressure	Max.	100 bar (1450 PSI)
Volume pilotaggio / Pilot volume	Q30-GSV50-(Q50)	2 cm ³ (0.122 in ³)
	Q80-Q130	39 cm ³ (2.379 in ³)

N.B. Le curve sono ricavate con cursore 103
 NOTE. Performance curves measured using spool 103 type.

Sezione di lavoro e/o elemento intermedio

Working section and/or intermediate section



RTL-s

Tre posizioni con comando rotativo frizionato, tacca in pos. 0, leva in pos. 2
 Three positions with rotary control, lever in 2 position

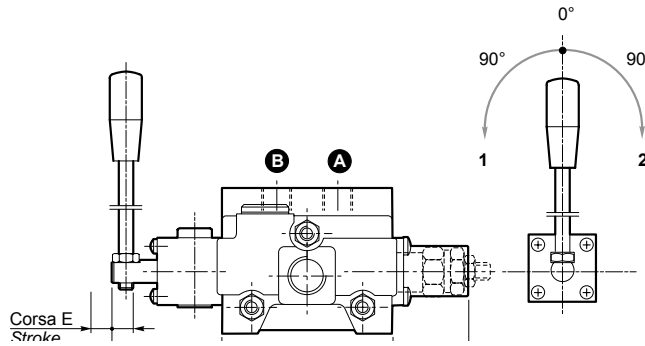
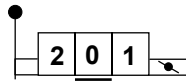

	C	D	E
Q30 - GSV50 (Q50)	42 (1.654)	61 (2.402)	10 (5+5) 0.394 (0.197+0.197)
Q80 - Q130	55 (2.165)	72.5 (2.854)	14 (7+7) 0.551 (0.276+0.276)

RTL-d

Tre posizioni con comando rotativo frizionato, tacca in pos. 0, leva in pos. 1
 Three positions with duced rotary control, lever in 1 position

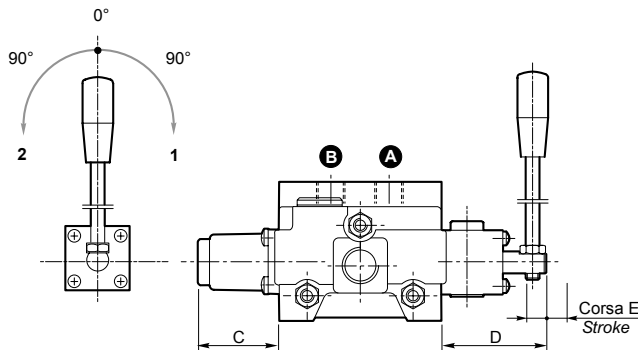
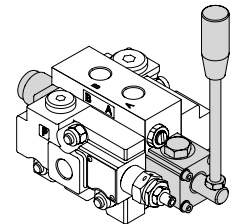
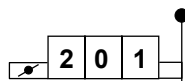

	C	D	E
Q30 - GSV50 (Q50)	42 (1.654)	61 (2.402)	10 (5+5) 0.394 (0.197+0.197)
Q80 - Q130	55 (2.165)	72.5 (2.854)	14 (7+7) 0.551 (0.276+0.276)

Sezione di lavoro e/o elemento intermedio

Working section and/or intermediate section



C2

Comando a camme 2 posizioni estreme 1-2, con ritorno a molla in pos. 1
 Cam control, 2 end positions 1-2, spring centred in 1 position

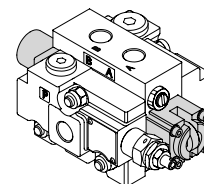
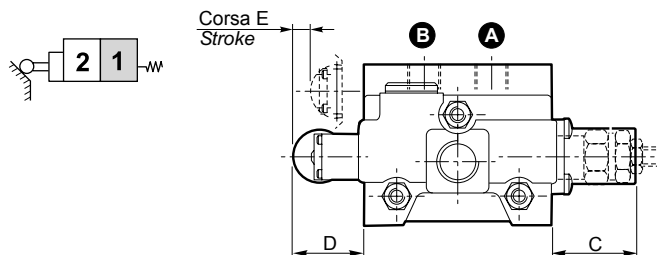

	C	D	E
Q30 - GSV50 (Q50)	42 (1.654)	43 (1.693)	10 (0.394)
Q80 - Q130	55 (2.165)	51 (2.008)	14 (0.551)

C3

Comando a camme, 2 posizioni estreme 2-1, con ritorno a molla in pos. 2
 Cam control, 2 end positions 2-1, spring centred in 2 position

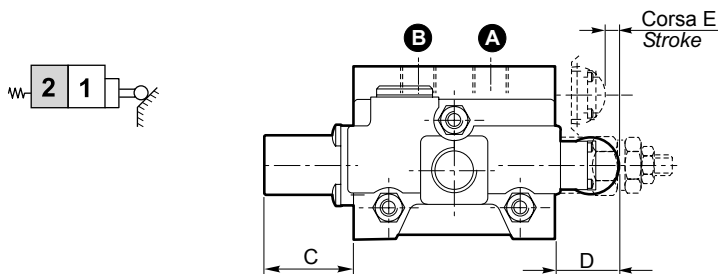

	C	D	E
Q30 - GSV50 (Q50)	42 (1.654)	43 (1.693)	10 (0.394)
Q80 - Q130	55 (2.165)	51 (2.008)	14 (0.551)

Sezione di lavoro e/o elemento intermedio

Working section and/or intermediate section

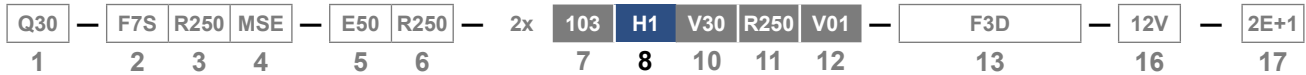

A1/D41

Comando elettrico diretto doppio ON/OFF con ritorno a molla in posizione 0
 ON/OFF double direct electrical control with spring centred in 0

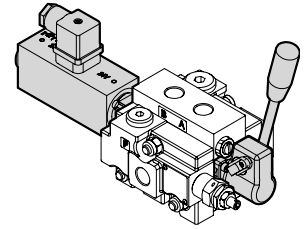
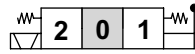

A2/D41

Comando elettrico diretto doppio ON/OFF ruotato di 180° con ritorno a molla in posizione 0
 180° rotated ON/OFF double direct electrical control with spring centred in 0

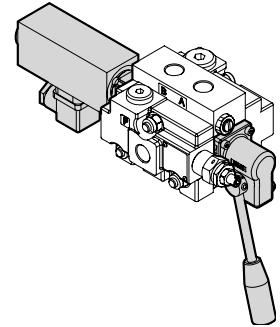
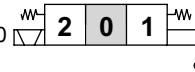

Connessione Connection		
	1 - 2	Effetto A Port A
	1 - 3	Effetto B Port B

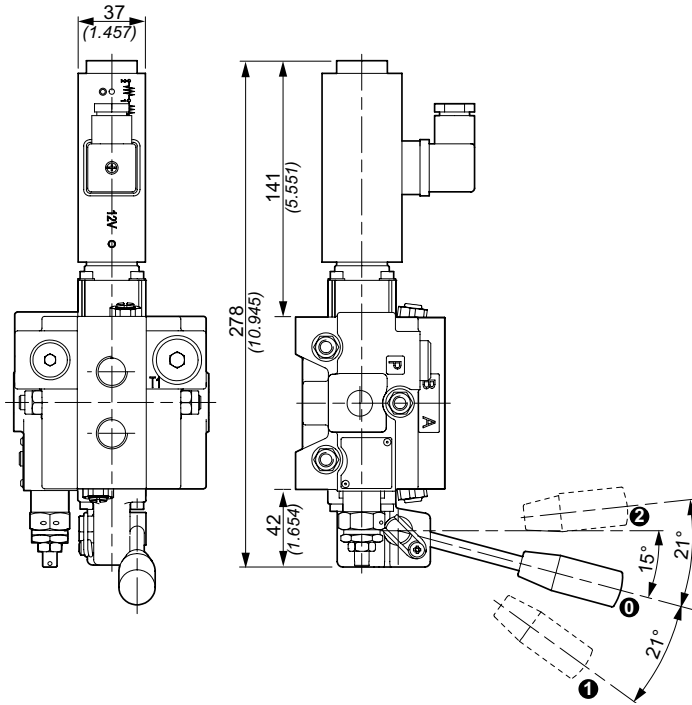

Dimensioni in / Dimensions in: mm (inch)

Caratteristiche tecniche elettromagnete / Electromagnet technical features		
Tipo distributore / Valve type	Q30	GSV50 (Q50)
Attacco magnete / Magnet connection	Tipo/Type DIN 43650 (vers. A)	
Tipo protezione / Protection type	IP65	
Classe d'isolamento / Coil insulation class	H	
Tensione di alimentazione / Supply voltage	12V D.C./24V D.C.	
Variazione di tensione max / Maximum voltage tolerance	±10%	
Potenza assorbita / Absorbed power supply	58W	
Rapporto di massimo utilizzo / Maximum utilization ratio	100%	
Caratteristiche tecniche distributore / Directional control valve characteristics		
Portata max (lt/min) / Max. flow (Gal/min)	50 (13)	60 (16)
Pressione max di lavoro / Max. working pressure	275 bar (3988 PSI)	
Contropressione max sullo scarico / Max. back outlet pressure	25 bar (3363 PSI)	
Manovra di emergenza o in assenza di corrente / Emergency operation or in case of power failure	Con leva / With lever	
Traffilamento max di A e B in T a 100 bar con viscosità 35 mm ² /s Max. spool leakage of A and B ports to T port at 1450 PSI with viscosity 35 mm ² /s	5 cm ³ /min	

Sezione di lavoro e/o elemento intermedio

Working section and/or intermediate section

Limiti d'impiego / Use limits

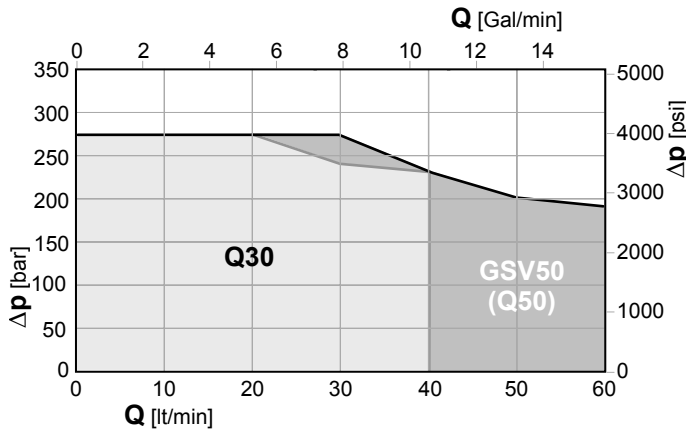

Perdite di carico con il cursore in posizione neutra

(Δp in funzione del numero di sezioni attraversate)

Pressure drop with spool in neutral position

(Δp depending on the number of the crossed sections)

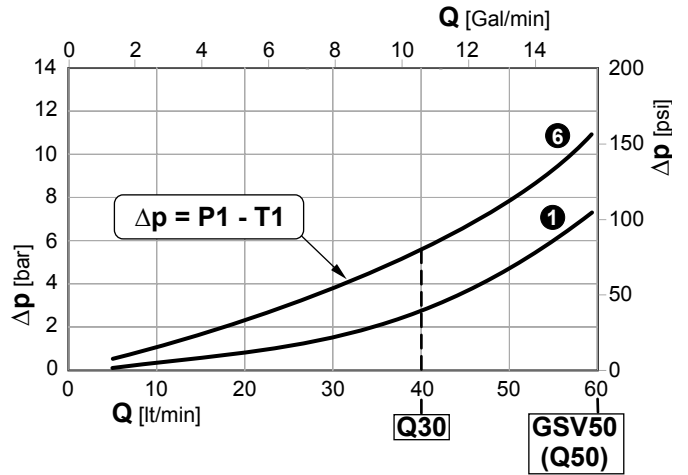
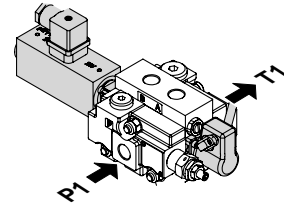

Perdite di carico con il cursore in posizione di lavoro

(Δp in funzione del numero di sezioni attraversate)

Pressure drop with spool in working position

(Δp depending on the number of the crossed sections)

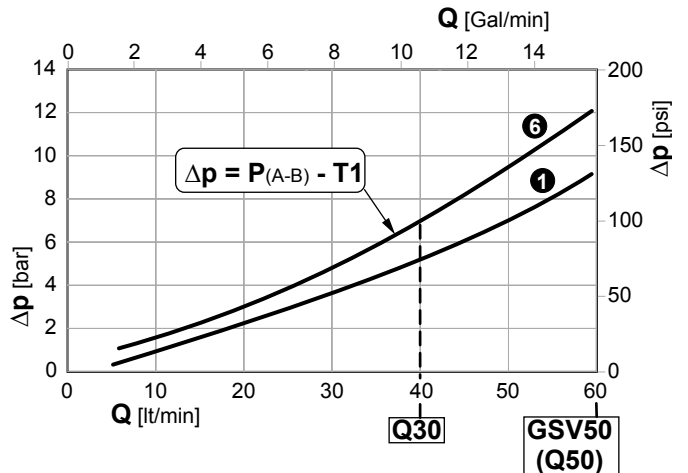
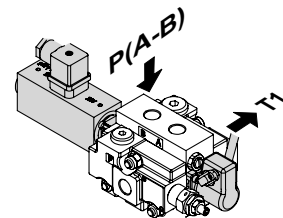
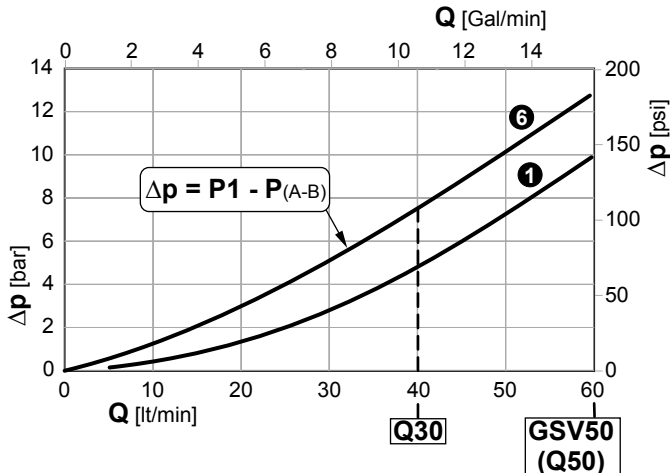
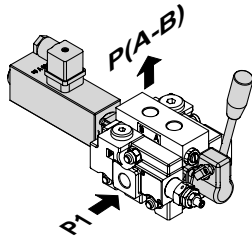

1 6 Sezioni / Sections

Sezione di lavoro e/o elemento intermedio

Working section and/or intermediate section

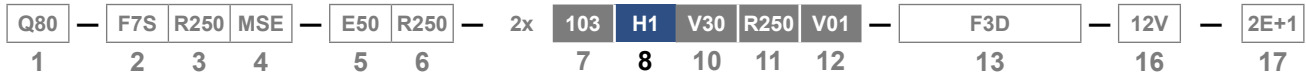

A1/D41

Comando elettrico diretto doppio e ritorno a molla in posizione 0
 Double direct electrical control with spring centred in 0

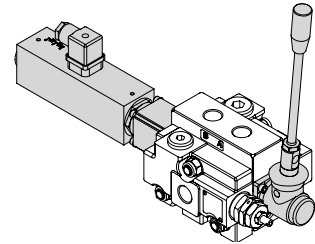
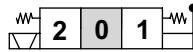

A2/D41

Comando elettrico diretto doppio ON/OFF ruotato di 180° e ritorno a molla in posizione 0
 180° rotated ON/OFF double direct electrical control with spring centred in 0

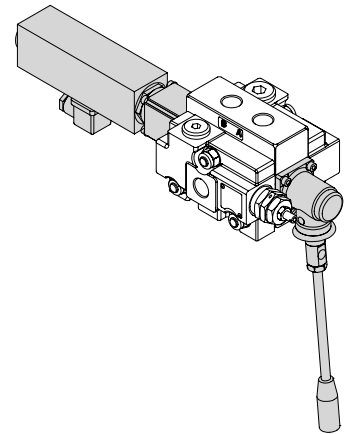
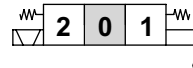

Connessione Connection		
	1 - 2	Effetto A Port A
	1 - 3	Effetto B Port B

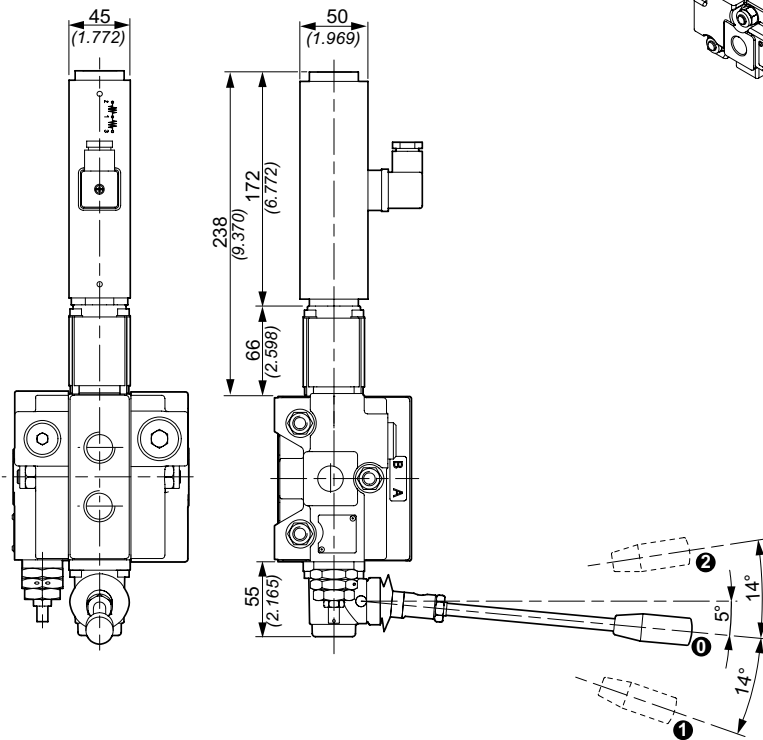

Dimensioni in / Dimensions in: mm (inch)

Caratteristiche tecniche elettromagnete / Electromagnet technical features	
Tipo distributore / Valve type	Q80
Attacco magnete / Magnet connection	Tipo/Type DIN 43650 (vers. A)
Tipo protezione / Protection type	IP65
Classe d'isolamento / Coil insulation class	H
Tensione di alimentazione / Supply voltage	12V D.C./24V D.C.
Variazione di tensione max / Maximum voltage tolerance	±10%
Potenza assorbita / Absorbed power supply	80W
Rapporto di massimo utilizzo / Maximum utilization ratio	100%
Caratteristiche tecniche distributore / Directional control valve characteristics	
Portata max (lt/min) / Max. flow (Gal/min)	90 (24)
Pressione max di lavoro / Max. working pressure	300 bar
Contropressione max sullo scarico / Max. back outlet pressure	25 bar
Manovra di emergenza o in assenza di corrente / Emergency operation or in case of power failure	Con leva / With lever
Trafilamento max di A e B in T a 100 bar con viscosità 35 mm ² /s Max. spool leakage of A and B ports to T port at 1450 bar with viscosity 35 mm ² /s	5 cm ³ /min

Sezione di lavoro e/o elemento intermedio

Working section and/or intermediate section

Limiti d'impiego / Use limits

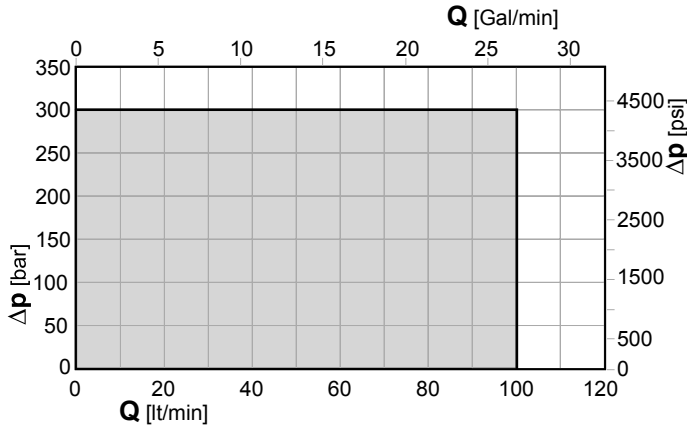

Perdite di carico con il cursore in posizione neutra

(Δp in funzione del numero di sezioni attraversate)

Pressure drop with spool in neutral position

(Δp depending on the number of the crossed sections)

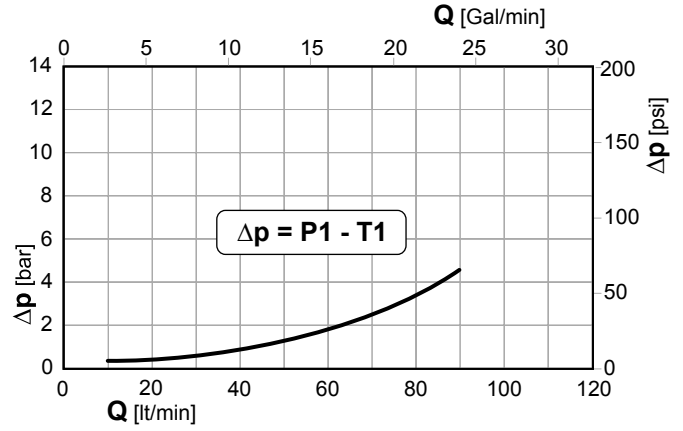
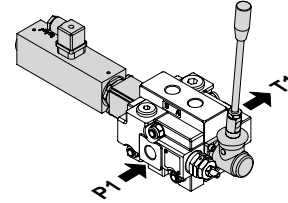

Perdite di carico con il cursore in posizione di lavoro

(Δp in funzione del numero di sezioni attraversate)

Pressure drop with spool in working position

(Δp depending on the number of the crossed sections)

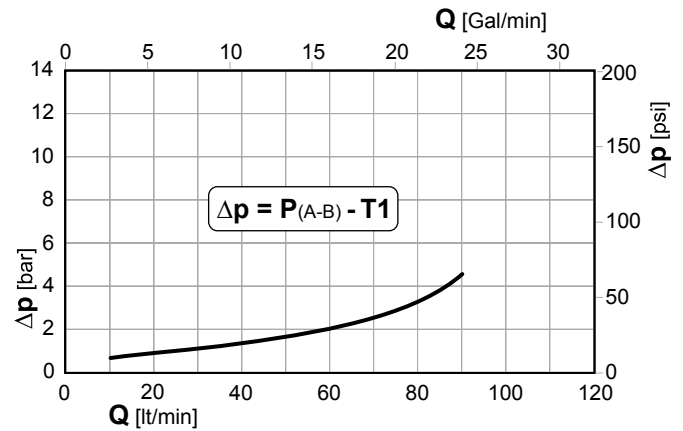
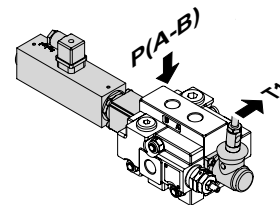
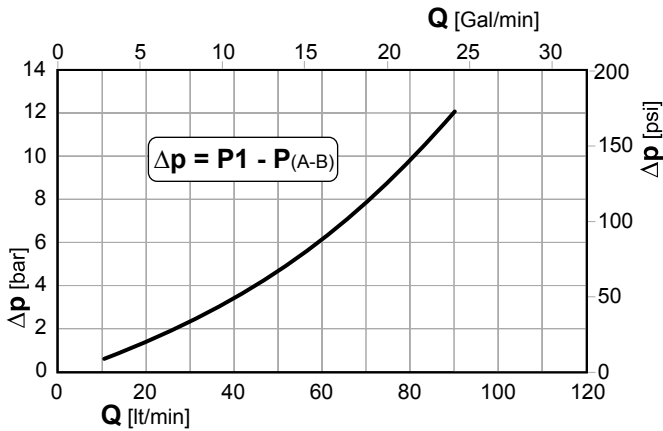
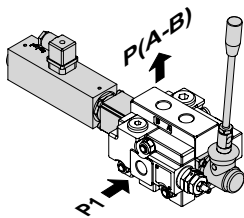

N.B. Le curve sono ricavate con cursore 103 / NOTE. Performance curves measured using spool 103 type.

Sezione di lavoro e/o elemento intermedio

Working section and/or intermediate section

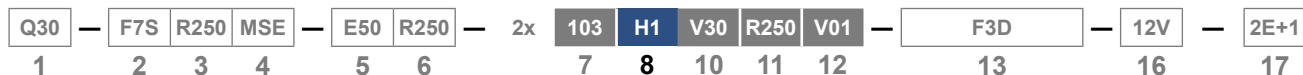

A1/DP

Comando elettrico diretto doppio con magnete proporzionale e ritorno a molla in posizione 0
 Double direct electrical control with proportional solenoid and spring centred in 0

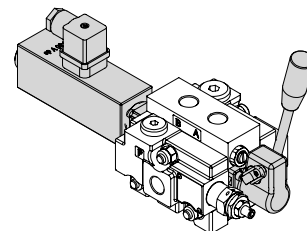

A2/DP

Comando elettrico diretto doppio con magnete proporzionale ruotato di 180° e ritorno a molla in posizione 0
 180° rotated double direct electrical control with proportional solenoid and spring centred in 0

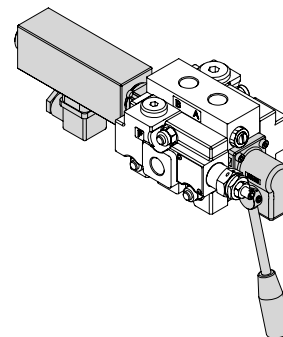
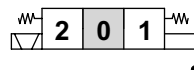

Connessione Connection		
	1 - 2	Effetto A Port A
	1 - 3	Effetto B Port B

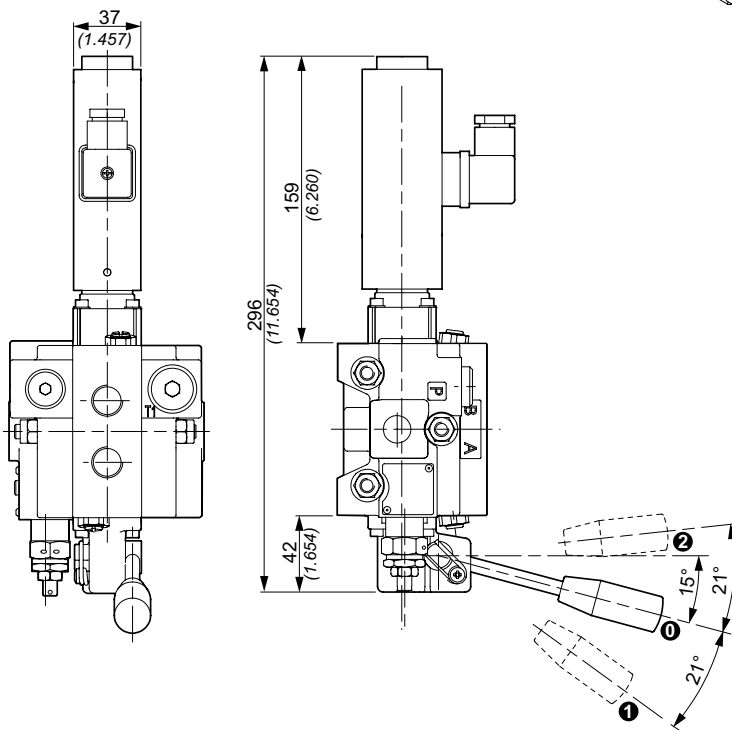

Dimensioni in / Dimensions in: mm (inch)

Caratteristiche tecniche elettromagnete / Electromagnet technical features		
Tipo distributore / Valve type	Q30	GSV50 (Q50)
Attacco magnete / Magnet connection	Tipo/Type DIN 43650 (vers. A)	
Tipo protezione / Protection type	IP65	
Classe d'isolamento / Coil insulation class	H	
Tensione di alimentazione / Supply voltage	da 10 a 30V (con controllo di corrente) / (with current control)	
Corrente di regolazione / Current range	1 ÷ 7 A	
Rapporto d'inserzione / Related of insertion	100%	
Caratteristiche tecniche distributore / Directional control valve characteristics		
Portata max (lt/min) / Max. flow (Gal/min)	50 (13)	60 (16)
Pressione max di lavoro / Max. working pressure	275 bar	
Contropressione max sullo scarico / Max. back outlet pressure	25 bar	
Manovra di emergenza o in assenza di corrente / Emergency operation or in case of power failure	Con leva / With lever	
Trafilamento max di A e B in T a 100 bar con viscosità 35 mm ² /s Max. spool leakage of A and B ports to T port at 1450 bar with viscosity 35 mm ² /s	5 cm ³ /min	

Sezione di lavoro e/o elemento intermedio

Working section and/or intermediate section

Limiti d'impiego / Use limits

Perdite di carico con il cursore in posizione neutra

(Δp in funzione del numero di sezioni attraversate)

Pressure drop with spool in neutral position

(Δp depending on the number of the crossed sections)

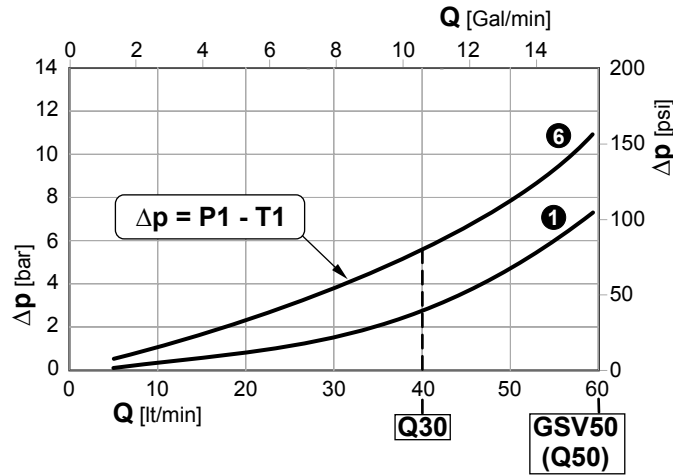
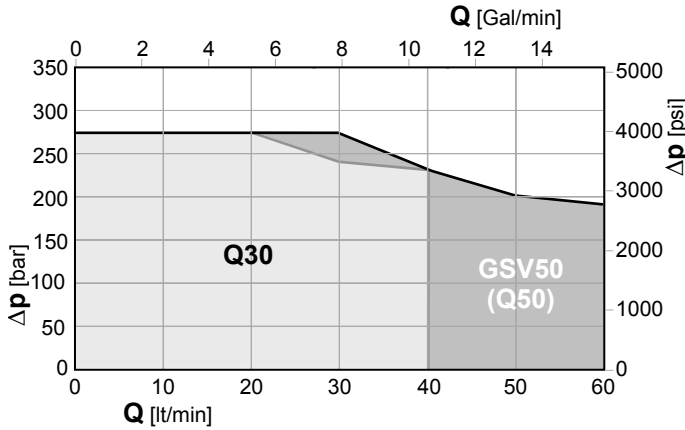
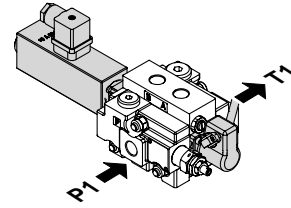

Perdite di carico con il cursore in posizione di lavoro

(Δp in funzione del numero di sezioni attraversate)

Pressure drop with spool in working position

(Δp depending on the number of the crossed sections)

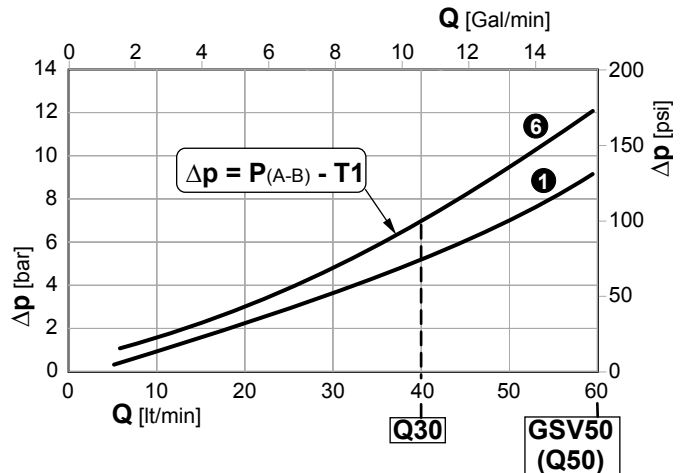
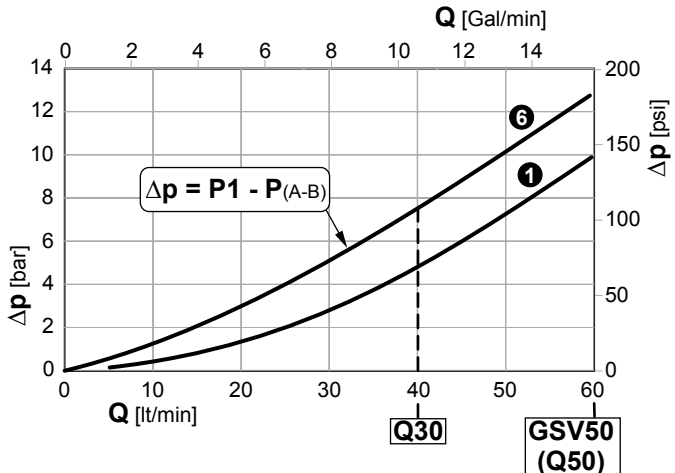
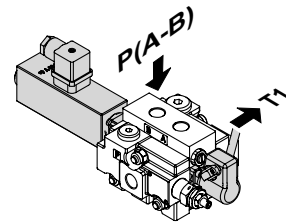
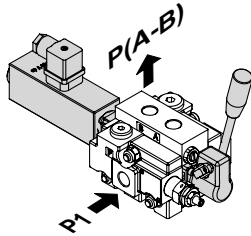

① ⑥ Sezioni / Sections

Scheda elettronica SGM-05

Descrizione

La scheda SGM-05 è equipaggiata di n° 12 uscite pilotate in corrente con regolazione PWM. Tali uscite sono da intendersi per movimenti a due a due antagonisti, più altre tre uscite per carichi ON/OFF.

È dotata altresì di 6 ingressi proporzionali con tensione di riposo di 2.5V adatti ad essere collegati ad altrettanti joysticks tipo JOYS-100. La contemporaneità massime dei comandi proporzionali è pari a tre. Sono a disposizione 4 ulteriori ingressi logici per funzioni di discriminazione di eventi e situazioni.

Applicazioni

La scheda SGM-05 è studiata per il controllo di distributore idraulico GALTECH dotato d'elettromagneti sia proporzionali che ON/OFF, gli ingressi sono direttamente collegabili ai joysticks della postazione remota.

Esempi:

- A. Elettrodistributore con valvole/elettromagneti direzionali ON-OFF-ON ed elettrovalvola proporzionale in mandata. Al primo azionamento di uno dei joysticks s'inserisce la relativa valvola direzionale e conseguentemente viene pilotata la valvola proporzionale. Viene consentita una sola manovra per volta.
- B. Distributore con comando elettromagnetico proporzionale delle spole. Si rendono disponibili 6+6 uscite proporzionali tramite le quali è possibile comandare anche tre movimenti proporzionali contemporaneamente.

Funzionamento

La disponibilità d'ulteriori ingressi ON/OFF oltre ai sei proporzionali dei joysticks, danno la possibilità alla scheda di ricevere comandi, al fine di discriminare situazioni (blocco momento, appoggio stabilizzatori, ecc.) operando di conseguenza (blocco selettivo delle funzioni, riduzione velocità, ecc.).

Per le applicazioni tipo "A" è possibile avere la versione con "risparmio di corrente" sui carichi ON/OFF.

Tarature e configurazioni

La regolazione dei valori di corrente I_{min} ed I_{max} per le varie manovre e la configurazione delle funzioni degli ingressi digitali avviene tramite un tastierino esterno, da collegarsi ad apposito connettore, che agevola tra l'altro la duplicazione delle impostazioni per produzioni di serie di macchine.

A richiesta viene fornito un software per PC e una piccola interfaccia per semplificare, archiviare e richiamare le tarature.

Electronic board SGM-05

Description

The card SGM-05 is equipped with 12 output signals with PWM mode current regulation. These outputs are designed for two by two opposing movements, and there are other three outputs for ON/OFF type load.

It also has 6 proportional inputs with 2.5V idle position voltage, suitable for connection to an equal number of joysticks of the JOYS-100 type. Four maximum proportional controls can be used at the same time. 4 more logic inputs are available for functions that discriminate events and situations.

Applications

The SGM-05 card has been designed for controlling GALTECH proportional and ON/OFGF hydraulic directional control valves equipped with electromagnets. The inputs can be connected directly to the joysticks of the remote station.

Examples:

- A. Electro-control valve with ON-OFF-ON directional valves/electromagnets and proportional solenoid valve on the delivery side. The directional valve is activated as soon as one of the joysticks is operated and this consequently pilots the proportional valve. One single manoeuvre can be carried out at a time.
- B. Control valve with proportional electromagnetic control of the spools. 6+6 proportional outputs become available and can be used to control up to four proportional movements at the same time.

Operation

Besides the six proportional inputs of the joysticks, further ON/OFF inputs allow the board to receive controls so as to discriminate situations (blocking of the boom, stabilizer positioning, etc.) and operate as a consequence (selective blocking of the functions, slowing speed, etc.).

The version with "current saving" on ON/OFF loads is available for "A" type applications.

Settings and configurations

An external keypad, which must be connected to a dedicated connector, is used to regulate the I_{min} and I_{max} current values for the various different manoeuvres and to configure the functions of the digital inputs. Amongst other things, this also makes it easier to duplicate the settings for mass produced machines.

Software for PC and a small interface for simplifying, filing and recalling the settings can be supplied on request.

Scheda elettronica SGM-05

Electronic board SGM-05

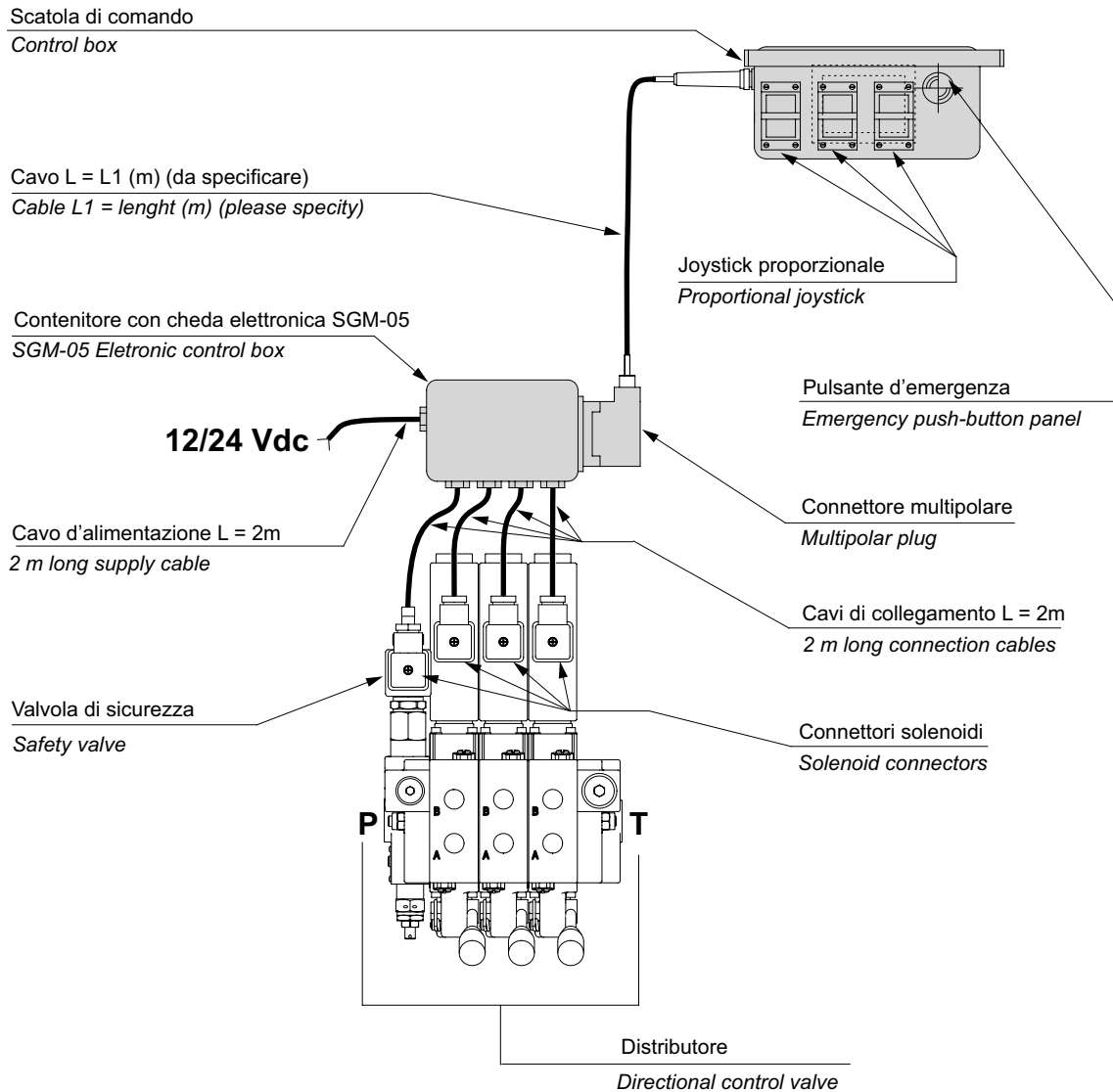

Caratteristiche / Features

Alimentazione / Power supply	da 10V a 30V
Autoconsumo / Current consumption	50mA - 12V
N° di uscite proporzionali / Number of proportional outputs	6x2
N° di uscite on/off / Number of on/off outputs	3
Corrente di regolazione per elettromagneti proporzionali / Current regulation for proportional electromagnets	da 0.1A a 7.0A
Corrente massima sui carichi on/off / Maximum current on on/off loads	5A
N° di ingressi proporzionali / Number of proportional inputs	6
N° di ingressi digitali (on/off) / Number of digital inputs(on/off)	4
Segnalazioni a led per ingressi ed uscite / Led indications for inputs and outputs	a bordo / on board
Campo di temperatura / Temperature range	-25°C ÷ 85°C
Terminazioni / Terminations	connessioni per faston 6.3 mm fast-on connections (0.248 inch)
Dimensioni massime / Maximum dimensions	165x120 (6.496x4.724)
Uscite protette dal cortocircuito / Outputs protected against short-circuits	
Protezione con resina poliuretanic / Coated with polyurethane resin	
Versioni di funzionamento diverse su richiesta / Different operating versions available on request	

Joystick monoasse senza contatto JOYS-100

JOYS-100 single-axis contactless joystick

Caratteristiche

Fornisce una tensione proporzionale allo spostamento della leva dalla posizione di riposo.

- ingombro ridotto
- insensibile agli agenti atmosferici
- semplicità d'installazione

Features

Supplies a voltage proportional to lever shift from its idle position.

- small size
- unaffected by environment agents
- simple to install

Alimentazione / Power supply	5 Vcc
Angolo d'azione / Angular range	da -28° a +28° riposo centrale / central idle position
Impedenza d'uscita / Output impedance	1K
Tensione segnale d'uscita / Output signal voltage	0.5V ÷ 4.5V
Corrente max su Ud1 e Ud2 / Max current on Ud1 and Ud2	0.1 A
Temperatura di funzionamento / Operating temperature	-10°C+70°C
Contenitore / Housing	Meccanica in NYLON66 + elettronica inglobata in resina Mechanical parts in NYLON66 + resin coated electronics
Grado di protezione / Protection degree	IP67
Collegamenti / Connections	Strip passo 2.54 mm con ritenuta meccanica 1 inch pitch strip with mechanical detent
Tipo dima installazione / Type of installation template	Da pannello / Panel mounting

Funzionamento

A componente alimentato (5 V) ed in posizione di riposo, si ha una tensione d'uscita su Up (rispetto al terminale GND) pari a $2.5V \pm 0.2V$.

Anche su Ud si ha una tensione di $0.5V \pm 0.2V$. Spostando la leva dalla posizione di riposo si ha su Up una variazione di tensione che è proporzionale allo spostamento in ragione di 71mV per grado angolare.

L'uscita Ud1, che risulta scollegata a riposo, passa a $4.5V \pm 0.2V$ dopo 2° angolari di spostamento in una direzione.

Analogamente Ud2, anch'essa scollegata a riposo, passa a $4.5V \pm 0.2V$ dopo 2° angolari di spostamento nella direzione opposta. Quando Ud1 è a $4.5V$, Ud2 è scollegata e viceversa. Il sistema di comando ad alimentazione unica (12Vcc ÷ 24Vcc) esercita la sua azione proporzionale sulle singole spole del distributore tramite elettromagneti doppi, a loro volta alimentati in PWM mediante la scheda elettronica a microprocessore SGM-05, dove i segnali di comando sono inviati da joystick proporzionali.

Questi joystick possono essere forniti singolarmente oppure cablati in modo standard con le seguenti composizioni:

Pulsantiera in materiale plastico con installati i joystick a tenuta stagna, uno per ogni sezione del distributore, un pulsante d'emergenza a fungo, cavo antischiacciamento e connettore multipolare.

Scatola di derivazione, con alloggiata la scheda elettronica SGM-05, per alimentare in PWM fino a 6 elettromagneti doppi proporzionali, tre uscite ON/OFF per azionamenti generici e una per la valvola di sicurezza.

Oltre ai 6 ingressi dei joystick, altri 4 ingressi ON/OFF permettono combinazioni funzionali (blocco di alcune manovre, riduzione di velocità, allarmi, ..., ecc.) da definirsi al momento dell'ordine.

Functioning

There is a $2.5V \pm 0.2V$ output voltage on Up (in relation to the GND terminal) when the component is powered (5 V) and in the idle position.

There is also $0.5V \pm 0.2V$ voltage on Ud. When the lever is shifted from the idle position, the voltage variation on Up is proportional to the movement to the extent of 71 mV per angular degree.

Output Ud1, when unswitched and on idle position, switches to $4.5V \pm 0.2V$ after a 2° angular movement in one direction.

Similarly, Ud2, when unswitched and on idle position, switches to $4.5V \pm 0.2V$ after a 2° angular movement in the opposite direction. When Ud is at $4.5V$, Ud2 will be disconnected, and vice-versa.

The control system with single power supply (12 Vdc to 24 Vdc) allows proportional action on the individual spools of the control valve thanks to double electromagnets. These are powered in PWM mode by electronic microprocessor board SGM-05, where the control signals are transmitted by proportional joysticks.

These joysticks can be supplied either individually or wired in the standard way with the following compositions:

Push button panel made of plastic material fitted with watertight joysticks, one for each section of the control valve, a emergency button, crush-proof cable and multicore connector.

Switch box contains the SGM-05 electronic card for powering, in PWM, up to 6 double proportional electromagnets, three ON/OFF outputs for generic drives and one for the safety bypass valve.

Besides the joysticks 6 inputs, more 4 ON/OFF inputs allow functional combinations to be obtained (blocking of certain manoeuvres, slowing, alarms, ..., etc.). These combinations must be defined at the time of order.

Joystick monoasse senza contatto JOYS-100

JOYS-100 single-axis contactless joystick

La scheda SGM-05 consente un massimo di quattro manovre contemporanee e la regolazione/memorizzazione dei parametri per ogni movimento (velocità minima, velocità massima, rampe d'accelerazione...) può avvenire tramite fornitura di:

The SGM-05 card allows up to four manoeuvres to be made at the same time and adjustment/memorizing of the parameters for each movement (minimum speed, maximum speed, acceleration ramps...) can be achieved through the supply of:

- A - un tastierino portatile di semplice utilizzo.
- B - un intuitivo software di programmazione installato su personal computer.

- A - a user-friendly portable keyboard.*
- B - an intuitive programming software installed in a personal computer.*

Il sistema qui sommariamente presentato può essere modificato/adattato per soddisfare le specifiche esigenze del cliente.

The system briefly described in this document can be modified/adapted to suit the customer's specific requirements.

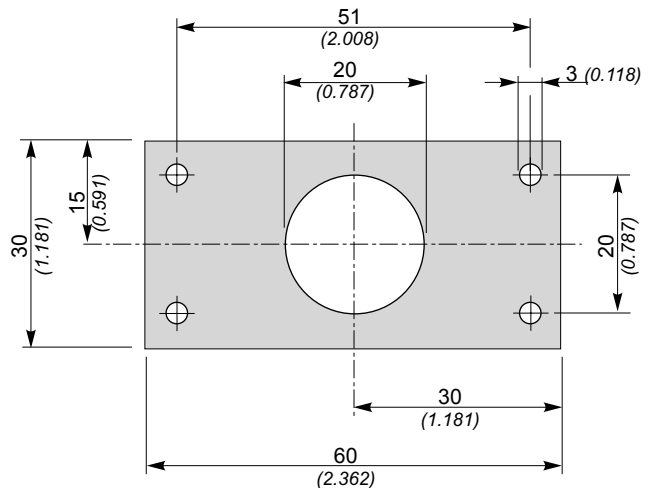
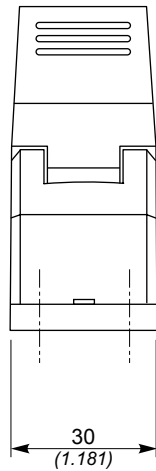
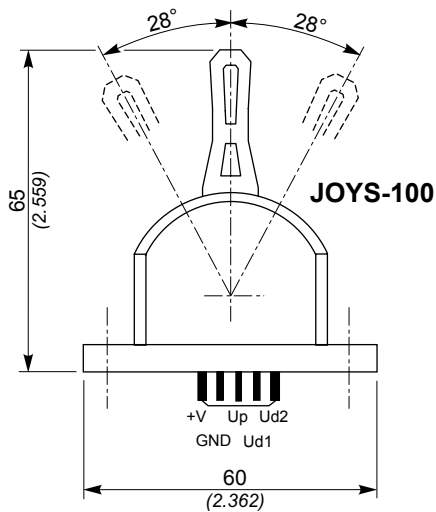
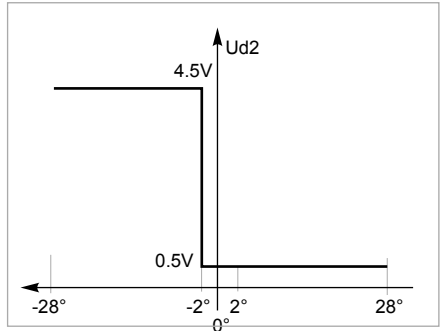
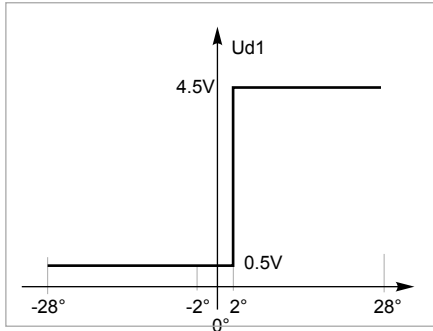
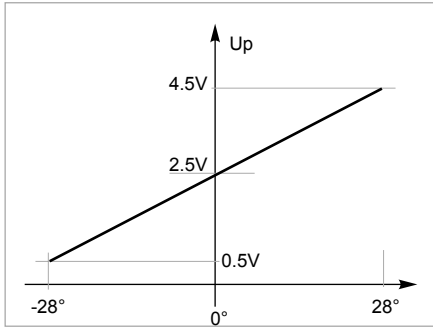

Dima di foratura / Drilling template

Sezione di lavoro e/o elemento intermedio

Working section and/or intermediate section



D9

Comando elettrico diretto doppio ON/OFF con ritorno a molla in posizione 0
 ON/OFF double direct electrical control with spring centred in 0

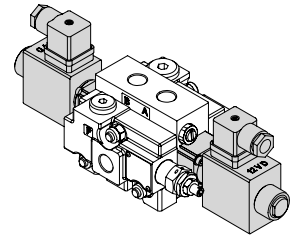
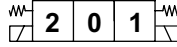

Connessione Connection		
	1 - 2	Effetto A Port A
	1 - 3	Effetto B Port B

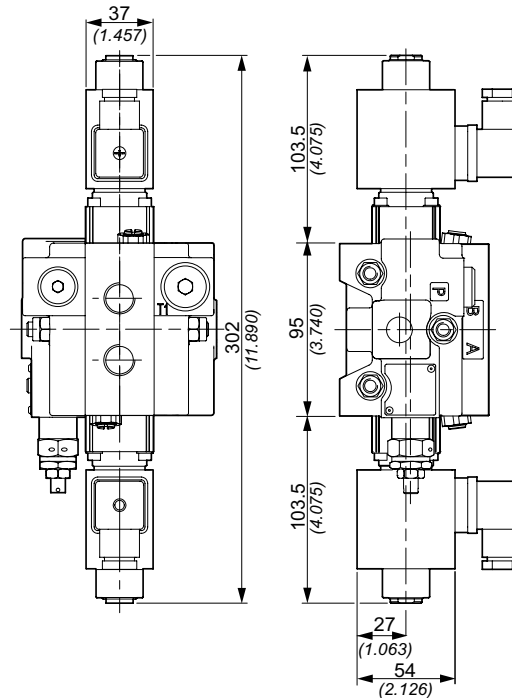

Dimensioni in / Dimensions in: mm (inch)

Caratteristiche tecniche elettromagnete / Electromagnet technical features		
Tipo distributore / Valve type	Q30	GSV50 (Q50)
Attacco magnete / Magnet connection	Tipo/Type DIN 43650 (vers. A)	
Tipo protezione / Protection type	IP65	
Classe d'isolamento / Coil insulation class	H	
Tensione di alimentazione / Supply voltage	12V D.C./24V D.C.	
Variazione di tensione max / Maximum voltage tolerance	±10%	
Potenza assorbita / Absorbed power supply	58W	
Rapporto di massimo utilizzo / Maximum utilization ratio	100%	
Caratteristiche tecniche distributore / Directional control valve characteristics		
Portata max / Max. flow	50	60
Pressione max di lavoro / Max. working pressure	275 bar	
Contropressione max sullo scarico / Max. back outlet pressure	25 bar	
Manovra di emergenza o in assenza di corrente / Emergency operation or in case of power failure	A pulsante in spinta / Push type	
Trafilamento max di A e B in T a 100 bar con viscosità 35 mm ² /s / Max. spool leakage of A and B ports to T port at 100 bar with viscosity 35 mm ² /s	5 cm ³ /min	

Sezione di lavoro e/o elemento intermedio

Working section and/or intermediate section

Limiti d'impiego / Use limits

Perdite di carico con il cursore in posizione neutra

(Δp in funzione del numero di sezioni attraversate)

Pressure drop with spool in neutral position

(Δp depending on the number of the crossed sections)

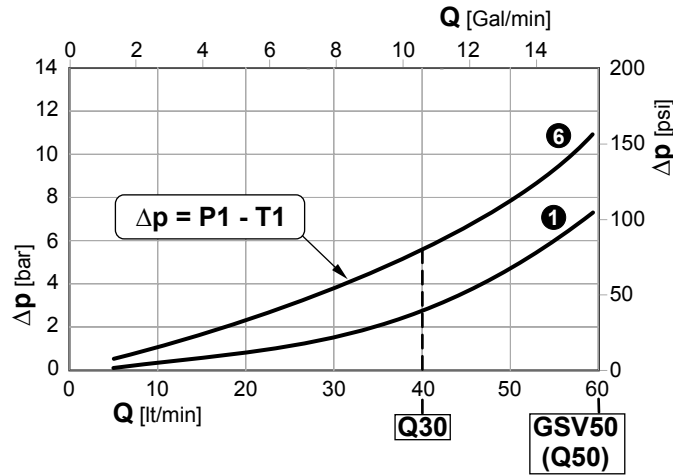
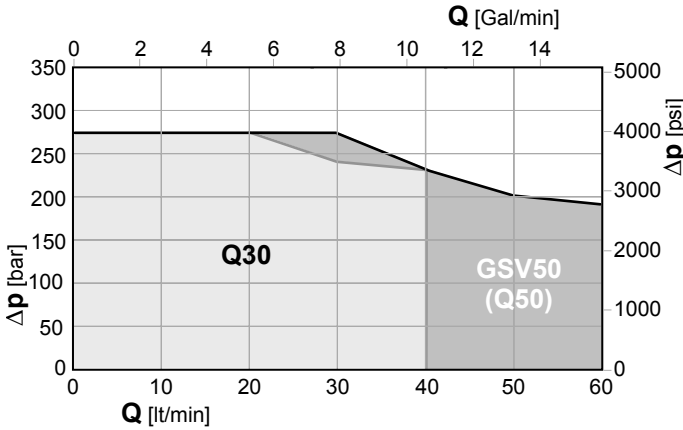
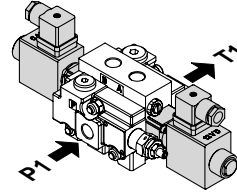

Perdite di carico con il cursore in posizione di lavoro

(Δp in funzione del numero di sezioni attraversate)

Pressure drop with spool in working position

(Δp depending on the number of the crossed sections)

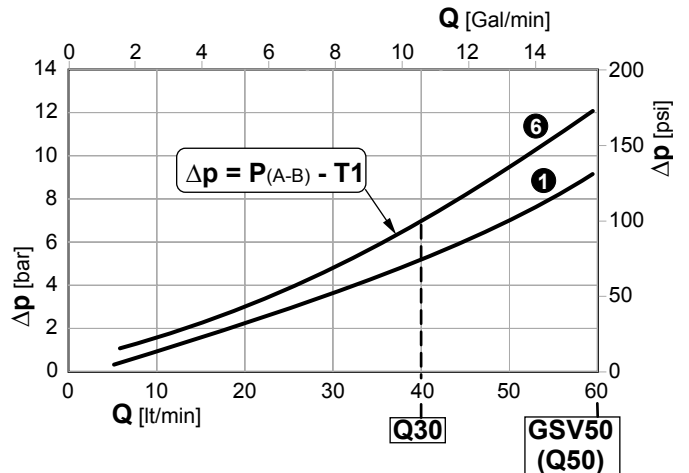
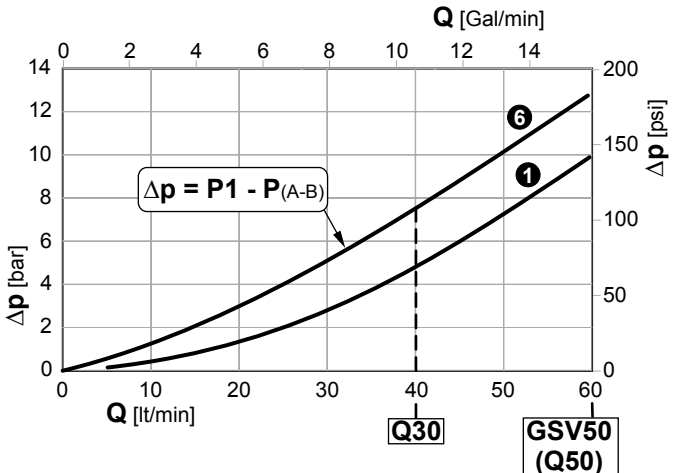
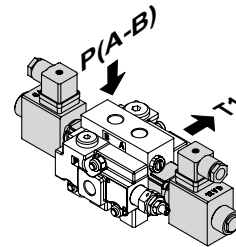
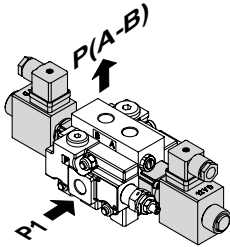

① ⑥ Sezioni / Sections

N.B. Le curve sono ricavate con cursore 103 / NOTE. Performance curves measured using spool 103 type.

Sezione di lavoro e/o elemento intermedio

Working section and/or intermediate section

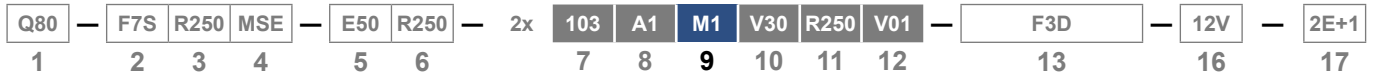

D9

Comando elettrico diretto doppio ON/OFF con ritorno a molla in posizione 0
 ON/OFF double direct electrical control with spring centred in 0

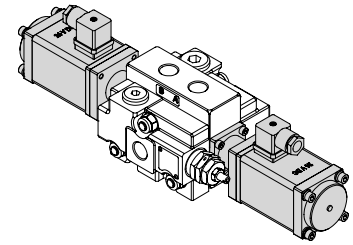
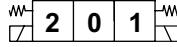

Connessione Connection		
	1 - 2	Effetto A Port A
	1 - 3	Effetto B Port B

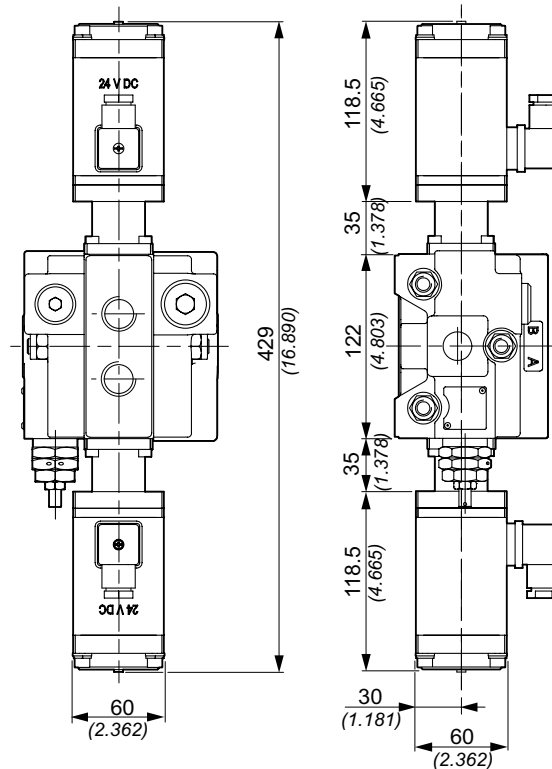

Nota:
 Per 2 o più sezioni di lavoro, aggiungere elemento intermedio cod E61 (spessore) tra due sezioni contigue.

Note:
 For 2 or more sections, should add the intermediate element code E61 (thickness 46) between the 2 sections.

Dimensioni in / Dimensions in: mm (inch)

Caratteristiche tecniche elettromagnete / Electromagnet technical features	
Tipo distributore / Valve type	Q80
Attacco magnete / Magnet connection	Tipo/Type DIN 43650 (vers. A)
Tipo protezione / Protection type	IP65
Classe d'isolamento / Coil insulation class	H
Tensione di alimentazione / Supply voltage	12V D.C./24V D.C.
Variazione di tensione max / Maximum voltage tolerance	±10%
Potenza assorbita / Absorbed power supply	80W
Rapporto di massimo utilizzo / Maximum utilization ratio	100%
Caratteristiche tecniche distributore / Directional control valve characteristics	
Portata max / Max. flow	90 120
Pressione max di lavoro / Max. working pressure	210 bar
Contropressione max sullo scarico / Max. back outlet pressure	25 bar
Manovra di emergenza o in assenza di corrente / Emergency operation or in case of power failure	A pulsante in spinta / Push type
Trafilamento max di A e B in T a 100 bar con viscosità 35 mm ² /s / Max. spool leakage of A and B ports to T port at 100 bar with viscosity 35 mm ² /s	7 cm ³ /min

Sezione di lavoro e/o elemento intermedio

Working section and/or intermediate section

Limiti d'impiego / Use limits

Perdite di carico con il cursore in posizione neutra

(Δp in funzione del numero di sezioni attraversate)

Pressure drop with spool in neutral position

(Δp depending on the number of the crossed sections)

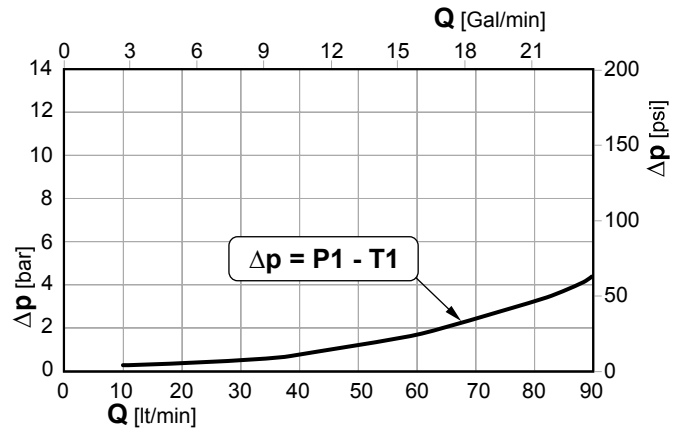
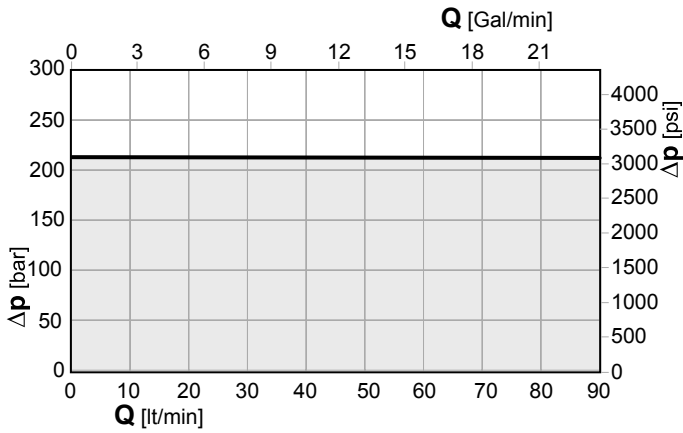
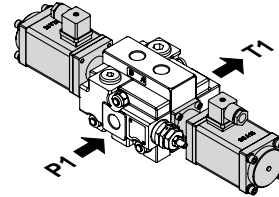

Perdite di carico con il cursore in posizione di lavoro

(Δp in funzione del numero di sezioni attraversate)

Pressure drop with spool in working position

(Δp depending on the number of the crossed sections)

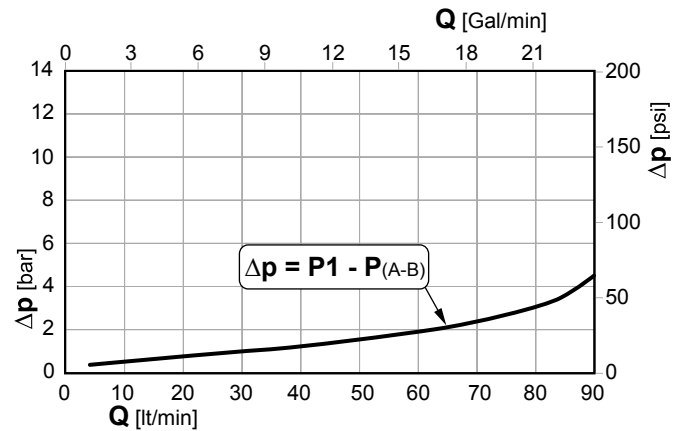
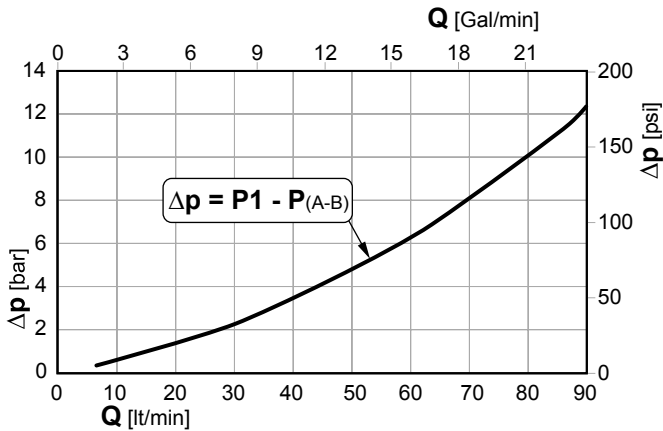
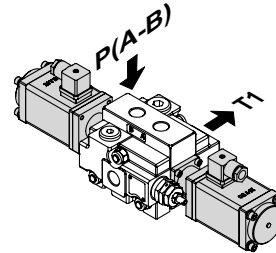
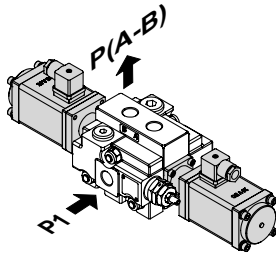

N.B. Le curve sono ricavate con cursore 103 / NOTE. Performance curves measured using spool 103 type.

Sezione di lavoro e/o elemento intermedio

Working section and/or intermediate section

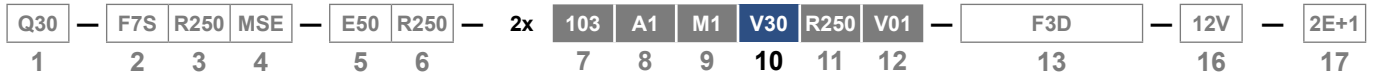

10 - Tipo valvole a cartuccia / Type of built-in cartridge valves

		Q30	GSV50 (Q50)	Q80	Q130
VC	Tappo di chiusura per corpo distributore predisposto per valvole antiurto e/o anticavitazione	•	•	•	•
V30	Valvola limitatrice di pressione (o antiurto), registrabile, su effetto A (per le tarature vedere par. 11)	•	•	•	•
V31	Valvola limitatrice di pressione (o antiurto), registrabile, su effetto B (per le tarature vedere par. 11)	•	•	•	•
V32	Valvola limitatrice di pressione (o antiurto), registrabile, su effetto A e B (per le tarature vedere par. 11)	•	•	•	•
V33	Valvola limitatrice di pressione (o antiurto), registrabile, con anticavitazione, su effetto A (per le tarature vedere par. 11)	•	•	•	•
V34	Valvola limitatrice di pressione (o antiurto), registrabile, con anticavitazione, su effetto B (per le tarature vedere par. 11)	•	•	•	•
V35	Valvola limitatrice di pressione (o antiurto), registrabile, con anticavitazione, su effetto A e B (per le tarature vedere par. 11)	•	•	•	•
V40	Valvola limitatrice di pressione (o antiurto), registrabile su effetto A e anticavitazione su effetto B (per le tarature vedere par. 11)	•	•	•	•
V41	Valvola anticavitazione su effetto A e valvola limitatrice di pressione (o antiurto), registrabile su effetto B (per le tarature vedere par. 11)	•	•	•	•
V04	Valvola anticavitazione su effetto A	•	•	•	•
V05	Valvola anticavitazione su effetto B	•	•	•	•
V06	Valvola anticavitazione doppia su effetti A e B	•	•	•	•

VC

Tappo di chiusura per corpo distributore predisposto per valvole antiurto e/o anticavitazione. *Closing plug for directional control valve body preset for shock and/or anticavitation valves.*

V32

Valvola limitatrice di pressione (o antiurto), registrabile, su effetto A e B (per le tarature vedere pagina seguente). *Pressure limiting valve (or antishock), adjustable, on A and B port (for the setting see next page).*

V30

Valvola limitatrice di pressione (o antiurto), registrabile, su effetto A (per le tarature vedere pagina seguente). *Pressure limiting valve (or antishock), adjustable, on A port (for the setting see next page).*

V33

Valvola limitatrice di pressione (o antiurto), registrabile, con anticavitazione, su effetto A (per le tarature vedere pagina seguente). *Pressure limiting valve (or antishock), adjustable, with anticavitation, on A port (for the setting see next page).*

V31

Valvola limitatrice di pressione (o antiurto), registrabile, su effetto B (per le tarature vedere pagina seguente). *Pressure limiting valve (or antishock), adjustable, on B port (for the setting see next page).*

V34

Valvola limitatrice di pressione (o antiurto), registrabile, con anticavitazione, su effetto B (per le tarature vedere pagina seguente). *Pressure limiting valve (or antishock), adjustable, with anticavitation, on B port (for the setting see next page).*

Sezione di lavoro e/o elemento intermedio

Working section and/or intermediate section

V35

Valvola limitatrice di pressione (o antiurto), registrabile, con anticavitazione, su effetto A e B (per le tarature vedere par. 11).
Pressure limiting valve (or antishock), adjustable, with anticavitation, on A and B port (for the setting see par. 11).

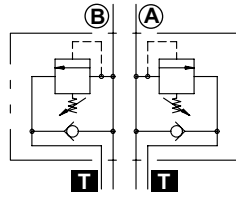

V04

Valvola anticavitazione su effetto A.
Anticavitation valve on A port.

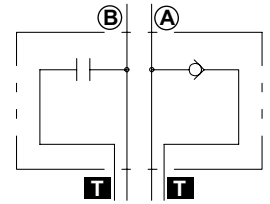

V40

Valvola limitatrice di pressione (o antiurto), registrabile su effetto A e anticavitazione su effetto B (per le tarature vedere par. 11).
Pressure limiting valve (or antishock), adjustable on A port and anticavitation on B port (for the setting see par. 11).

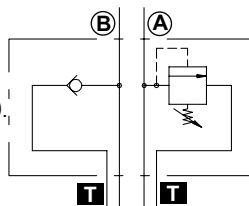

V05

Valvola anticavitazione su effetto B.
Anticavitation valve on B port.

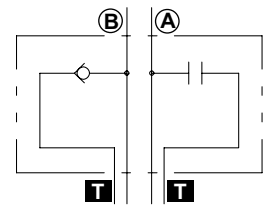

V41

Valvola anticavitazione su effetto A e valvola limitatrice di pressione (o antiurto), registrabile su effetto B (per le tarature vedere par. 11).
Anticavitation valve on A port and pressure limiting valve (or antishock), adjustable on B port (for the setting see par. 11).

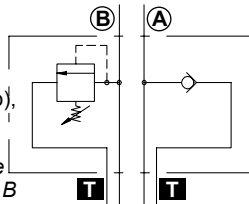

V06

Valvola anticavitazione doppia su effetti A e B.
Anticavitation valve, double-acting on A and B ports.

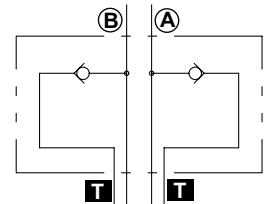

11 - Tipo molla e taratura valvola

Dove è presente la valvola VLP (V30 - V31 - V32 - V33 - V34 - V35 - V40 - V41), deve essere specificato il tipo di molla (**B**, **N**, **G** o **R**) e la sua pressione di taratura; **se quest'ultima viene omessa, verrà messa la molla N tarata a 120 bar.**

11 - Type of spring and valve setting

If valve VLP is installed (V30 - V31 - V32 - V33 - V34 - V35 - V40 - V41), specify the type of spring (**B**, **N**, **G** or **R**) and its pressure setting. If omitted, **spring N with a 120 bar setting will be installed.**

		molle bianca white spring	molle nera black spring	molle gialla yellow spring	molle rossa red spring
R		B	N	G	R
Tipo di molla per la VLP <i>Diameter of calibrated orifice</i>		Campi di taratura / Calibration fields bar (psi)			
250	Q30 - GSV50 (Q50)	30 ÷ 80 (435 ÷ 1160)	81 ÷ 200 (1175 ÷ 2900)	201 ÷ 300 (2915 ÷ 4350)	301 ÷ 400 (4365 ÷ 5800)
	Q80	30 ÷ 80 (435 ÷ 1160)	81 ÷ 200 (1175 ÷ 2900)	—	201 ÷ 370 (2915 ÷ 5365)
	Q130	30 ÷ 80 (435 ÷ 1160)	81 ÷ 200 (1175 ÷ 2900)	—	201 ÷ 350 (2915 ÷ 5075)
Il range completo si ottiene mediante l'aggiunta di spessori <i>The complete range can be obtained with additional thickness</i>					



Sezione di lavoro e/o elemento intermedio

Working section and/or intermediate section

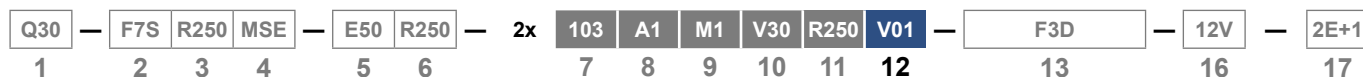

12 - Tipo valvole a pannello / Panel valves type

		Q30	GSV50 (Q50)	Q80	Q130
V01	Valvola di ritegno pilotata singola su effetto A (*) <i>Single piloted check valve on A port (*)</i>	•		•	•
V02	Valvola di ritegno pilotata singola su effetto B (*) <i>Single piloted check valve on B port (*)</i>	•		•	•
V03	Valvola di ritegno pilotata singola su effetti A e B (*) <i>Single piloted check valve on A and B ports (*)</i>	•		•	•
VP	Corpo distributore predisposto per valvola a pannello <i>Control valve body preset for panel-mounted valve</i>	•		•	•
VPC	Corpo distributore predisposto per valvola antiurto o anticavitazione e per valvola a pannello <i>Control valve body preset for antishock valve or anticavitation and for panel-mounted valve</i>	•		•	•
VPFE	Corpo distributore predisposto per valvola di flottante elettrico a pannello <i>Control valve body preset for electric floating valve, panel mounted</i>	•			
VFE	Valvola per flottante elettrico. Da utilizzare su cursori con utilizzi A e/o B chiusi in pos. 0 per creare elettricamente la posizione di flottante. Specificare al tensione: 12 V.DC. - 24 V.DC. <i>Valve for electric floating. To use on spool with A and/or B ports closed in 0 position and for generating electrically the floating position. Specify the voltage: 12 V.DC. - 24 V.DC.</i>	•			

V01

Valvola di ritegno pilotata singola su effetto A (*).
Single piloted check valve on A port ()*

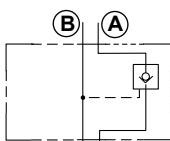

V02

Valvola di ritegno pilotata singola su effetto B (*).
Single piloted check valve on B port ()*

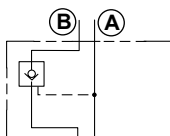

V03

Valvola di ritegno pilotata singola su effetti A e B (*).
Single piloted check valve on A and B ports ()*

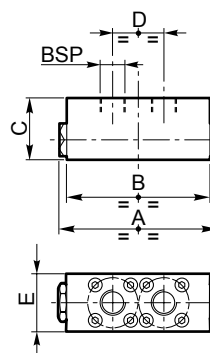
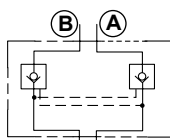

	A	B	C	D	E	BSP
Q30	105 (4.134)	95 (3.740)	41 (1.614)	34 (1.339)	37.5 (1.476)	3/8"
Q80	130 (5.118)	122 (4.803)	50 (1.969)	43 (1.693)	45 (1.772)	1/2"
Q130	173 (6.811)	165 (6.496)	65 (2.559)	64 (2.520)	47 (1.850)	3/4"

	* Rapporto di pilotaggio <i>Piloting ratio</i>	Coppia di serraggio delle viti di fissaggio <i>Fastening screw tightening</i>
Q30	1 : 2.42	8 Nm 2 Nm - solo per viti VFE / only for VFE screws
Q80	1 : 3.25	10 Nm
Q130	1 : 2.80	10 Nm

Sezione di lavoro e/o elemento intermedio

Working section and/or intermediate section

VP

Corpo distributore predisposto per valvola a pannello.
Control valve body preset for panel-mounted valve.

VPC

Corpo distributore predisposto per valvola antiurto o anticavitazione e per valvola a pannello.
Control valve body preset for antishock valve or anticavitation and for panel-mounted valve.

VPFE

Corpo distributore predisposto per valvola di flottante elettrico a pannello.
Control valve body preset for electric floating valve, panel mounted.

VFE

Valvola per flottante elettrico.
Da utilizzare su cursori con utilizzi A e/o B chiusi in pos. 0 per creare elettricamente la posizione di flottante.
Specificare al tensione: **12 V.DC. - 24 V.DC.**
Valve for electric floating.
To use on spool with A and/or B ports closed in 0 position and for generating electrically the floating position.
Specify the voltage: **12 V.DC. - 24 V.DC.**

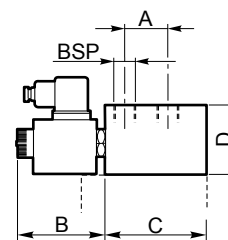
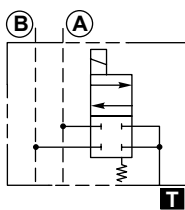

	A	B	C	D	BSP
Q30	34 (1.339)	69 (2.717)	80 (3.150)	80 (3.150)	3/8"

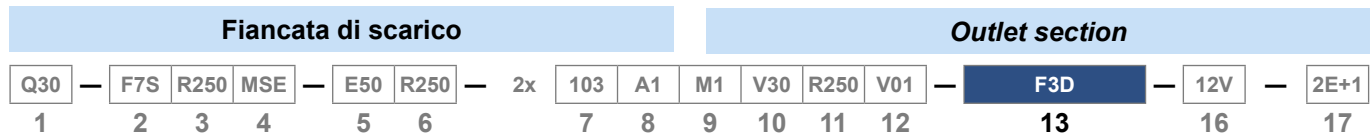

13 - Tipo fiancata di scarico / Outlet section type

		Q30	GSV50 (Q50)	Q80	Q130
F3D	Fiancata di scarico <i>Outlet section</i>	•	•	•	•
F6D	Fiancata di scarico con alimentazione in pressione per altri componenti (carry-over) <i>Outlet section and high pressure (carry-over)</i>	•	•	•	•
F16D	Fiancata di scarico destro per centro chiuso <i>Right outlet section for through passage closed</i>	•	•	•	•

F3D

Fiancata di scarico
Outlet section

F6D

Fiancata di scarico con alimentazione in pressione per altri componenti (carry-over)
Outlet section and high pressure (carry-over)

F16D

Fiancata di scarico destro per centro chiuso
Right outlet section for through passage closed

Fiancata di ingresso supplementare

Additional inlet section

13 - Ingresso supplementare

I seguenti ingressi supplementari, dotati di due ingressi laterali e uno scarico centrale, possono essere utilizzati in sostituzione della fiancata di scarico utilizzando come scarico l'elemento intermedio **E51** (vedi par. 5, pag. G-18).

La designazione verrà modificata come segue:

Q30	F7S	R250	MSE	E51	103	A1	M1	V30	R250	F7D	R250	MSE	12V	2E+1
1	2	3	4	5	7	8	9	10	11	13	14	15	16	17

13 - Additional inlet section

The following additional inlet sections, fitted with two lateral inlets and with a central outlet can be used as a replacement of the outlet section by using the intermediate element **E51** (see par. 5, page G-18) as relief.

The designation will be modified as follows:

		Q30	GSV50 (Q50)	Q80	Q130
F7D	Collettore di entrata destro con valvola limitatrice di pressione VLP	•	•	•	•
F7DP	Collettore di entrata sinistro con valvola limitatrice di pressione pilotata				•
F8D	Collettore di entrata destro senza valvole	•	•	•	•

F7D

Collettore di entrata destro con valvola limitatrice di pressione VLP
Right inlet section with relief valve VLP

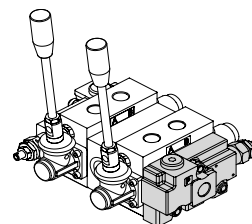

14 - Tipo molla e taratura valvola

Dove è presente la valvola VLP (fiancate F7D e F7DP), deve essere specificato il tipo di molla (**B**, **N** o **R**) e la sua pressione di taratura; se quest'ultima viene omessa la valvola verrà tarata a **150 bar**.

14 - Outlet section type

If valve VLP is installed (inlet section F7D and F7DP), specify the type of spring (**B**, **N** or **R**) and its pressure setting. If this latter is omitted, spring N with a **150 bar** setting will be installed.

		molla bianca white spring	molla nera black spring	molla rossa red spring
R	Tipo di molla per la VLP <i>Diameter of calibrated orifice</i>	B	N	R
		Campi di taratura / Calibration fields bar (psi)		
250	Taratura della VLP <i>VLP Setting</i>	10 ÷ 100 (145 ÷ 1450)	30 ÷ 280 (435 ÷ 4060)	80 ÷ 380 (1160 ÷ 5510)

F7DP

Collettore di entrata sinistro con valvola limitatrice di pressione pilotata
Inlet sections with check valve VR

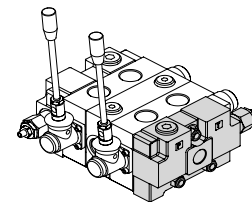

F8D

Collettore di entrata destro senza valvole
Right inlet section without valves

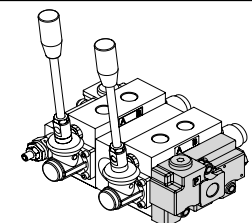

Fiancata di scarico e/o ingresso supplementare

Outlet section or additional inlet section



15 - Valvole aggiuntive alla fiancata / Additional valves on the inlet section

		Q30	GSV50 (Q50)	Q80	Q130
PMS	Collettore di entrata con predisposizione per valvola di messa a scarico elettrica (indiretta) o idraulica <i>Inlet section presets for electrical outlet release valve (indirect) or hydraulic</i>	•	•	•	•
MSI	Collettore di entrata con valvola di messa a scarico idraulica <i>Inlet section with hydraulic outlet release valve</i>	•	•	•	•
MSE	Collettore di entrata con valvola di messa a scarico elettrica (indiretta) <i>Inlet section with electrical outlet release valve (indirect)</i>	•	•	•	•

PMS

Collettore di entrata con predisposizione per valvola di messa a scarico elettrica (indiretta) o idraulica
Inlet section presets for electrical outlet release valve (indirect) or hydraulic

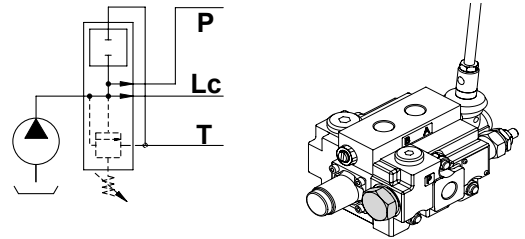

MSI

Collettore di entrata con valvola di messa a scarico idraulica
Inlet section with hydraulic outlet release valve

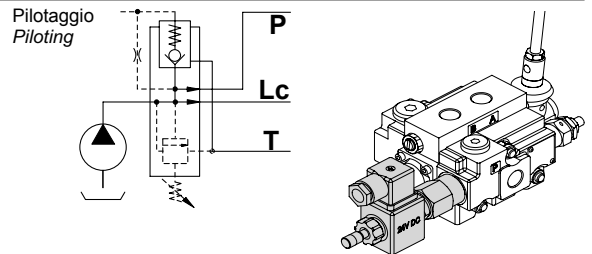

MSE

Collettore di entrata con valvola di messa a scarico elettrica (indiretta)
Inlet section with electrical outlet release valve (indirect)

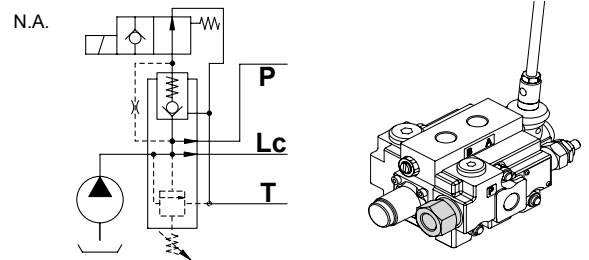

N.B.
Specificare tensione e schema dell'elettrovalvola
Specify voltage and scheme of the solenoid operated valve

Tensione Voltage		Schema Scheme	
12 V.DC		N.C.	Normalmente chiusa <i>Usually closed</i>
24 V.DC		N.A.	Normalmente aperta <i>Usually open</i>

Note aggiuntive

Additional notes

Q30	F7S	R250	MSE	E50	R250	2x	103	A1	M1	V30	R250	V01	F3D	12V	2E+1
1	2	3	4	5	6		7	8	9	10	11	12	13	16	17

16 - Note aggiuntive / Additional notes

12V, 24V

S Alluminio (pag. G-6 ... G-10)

Codice asta di comando (vedi tabella seguente)

16 - Additional notes

12V, 24V

S Aluminium (page G-6 ... G-10)

Control lever code (see next table)

Codice / Code	Versione / Version	M	L	D	A	B	Colore / Color
---------------	--------------------	---	---	---	---	---	----------------

Q30 - GSV50 - (Q50)		Dimensioni in / Dimensions in: mm (inch)						
06.029.22862	1	Standard / Standard	M8	164 (6.457)	20 (0.787)	57 (2.244)	20 (0.787)	Nero / Black
06.029.30335	1	Standard / Standard	M8	164 (6.457)	20 (0.787)	57 (2.244)	20 (0.787)	Rosso / Red
06.029.30528	1	Lunga tipo A / Long version type A	M8	184 (7.244)	20 (0.787)	57 (2.244)	20 (0.787)	Nero / Black
06.029.30492	1	Lunga tipo A / Long version type A	M8	184 (7.244)	20 (0.787)	57 (2.244)	20 (0.787)	Rosso / Red
06.029.28922	1	Lunga / Long version	M8	204 (8.031)	20 (0.787)	57 (2.244)	20 (0.787)	Nero / Black
06.029.30336	1	Lunga / Long version	M8	204 (8.031)	20 (0.787)	57 (2.244)	20 (0.787)	Rosso / Red
06.029.27421	1	Extra lunga / Extra-long	M8	324 (12.756)	20 (0.787)	57 (2.244)	20 (0.787)	Nero / Black
06.029.22876	1	Extra corta / Extra-short	M8	82 (3.228)	18 (0.709)	50 (1.969)	20 (0.787)	Nero / Black
06.029.29451	2	Standard con oblo' / Standard with lens	M8	174 (6.850)	32 (1.260)	46 (1.811)	20 (0.787)	Nero / Black
06.029.29423	2	Lunga con oblo' / Long with lens	M8	214 (8.425)	32 (1.260)	46 (1.811)	20 (0.787)	Nero / Black

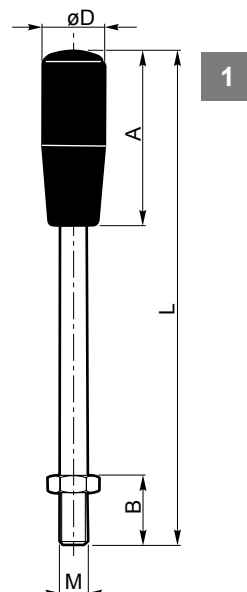

Q80 - Q130		Dimensioni in / Dimensions in: mm (inch)						
06.029.27013	1	Standard / Standard	M10	209 (8.228)	20 (0.787)	57 (2.244)	28 (1.102)	Nero / Black
06.029.28148	1	Lunga / Long version	M10	357 (14.055)	20 (0.787)	57 (2.244)	28 (1.102)	Nero / Black
06.029.27344	1	Corta / Short version	M10	154 (6.063)	20 (0.787)	57 (2.244)	28 (1.102)	Nero / Black
06.029.27635	1	Extra corta / Extra-short	M10	66 (2.598)	26 (1.024)	42 (1.654)	22 (0.866)	Nero / Black
06.029.29866	2	Standard con oblo' / Standard with lens	M10	219 (8.622)	32 (1.260)	46 (1.811)	28 (1.102)	Nero / Black
06.029.30295	2	Lunga con oblo' / Long with lens	M10	367 (14.449)	32 (1.260)	46 (1.811)	28 (1.102)	Nero / Black

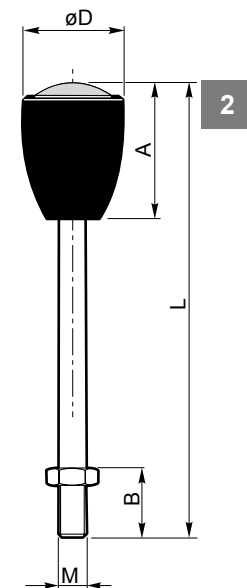

Per comando elettrico / For electric control		Dimensioni in / Dimensions in: mm (inch)						
Q30 - GSV50 - (Q50)		Dimensioni in / Dimensions in: mm (inch)						
06.029.28945	1	Standard / Standard	Ø7	133 (5.236)	20 (0.787)	57 (2.244)	15 (0.591)	Nero / Black
06.029.29349	1	Lunga / Long version	Ø7	201 (7.913)	20 (0.787)	57 (2.244)	15 (0.591)	Nero / Black
06.029.30951	2	Standard con oblo' / Standard with lens	Ø7	143 (5.630)	32 (1.260)	46 (1.811)	15 (0.591)	Nero / Black

Dimensioni in / Dimensions in: mm (inch)

Note aggiuntive

Additional notes

Q30	F7S	R250	MSE	E50	R250	2x	103	A1	M1	V30	R250	V01	F3D	12V	2E+1
1	2	3	4	5	6		7	8	9	10	11	12	13	16	17

17 - Numero sezioni di lavoro

Specificare il numero delle sezioni di lavoro (es. 2E) e il numero degli elementi intermedi (es. +1) utilizzati tenendo sempre in considerazione che la somma dei due non potrà superare il limite massimo di 10.

17 - Number of working sections

Specify the number of working sections (for ex. 2E) and the number of intermediate elements (for ex. +1) used, always taking into account that the sum of the two will not have to exceed the maximum limit of 10.

